

AKARI

Sertifikasi ISO 9001:2015 untuk PT. Panggung Electric Citrabuana oleh SAI Global, dengan Nomor Sertifikat QEC8019.

Sertifikasi ISO 14001:2015 untuk PT. Panggung Electric Citrabuana oleh SAI Global, dengan Nomor Sertifikat CEM20700.

Buatan Indonesia

Diproduksi oleh :
PT. Panggung Electric Citrabuana
 Jl. Raya Waru No. 1, Waru - Sidoarjo, INDONESIA



www.akari-corp.com

Layanan Konsumen Bebas Pulsa :

0800 10 25274



akari_electronics

AKARI

PETUNJUK PENGGUNAAN Televisi LED

- Web OS
- Air Mouse (Remote Control)
- Voice Command (Perintah Suara)
- UHD/4K (3840x2160)
- HDR
- APPS (App Store)
- WiFi 2,4 & 5
- DLNA
- Bluetooth 5.0
- SmartConnect (Miracast)
- LAN RJ45
- Penerima DVB-T2 dengan EWS
- Merekam Siaran TV Digital
- Live Playback (Time Shift)
- EPG (Panduan)
- LCN
- Kendali Orang Tua
- USB Input (Play Movie, Music, Picture)
- HDMI Input dengan CEC & ARC
- OSD Bahasa Indonesia
- Mati Otomatis (Auto Sleep)
- Waktu Tidur (Sleep Timer)

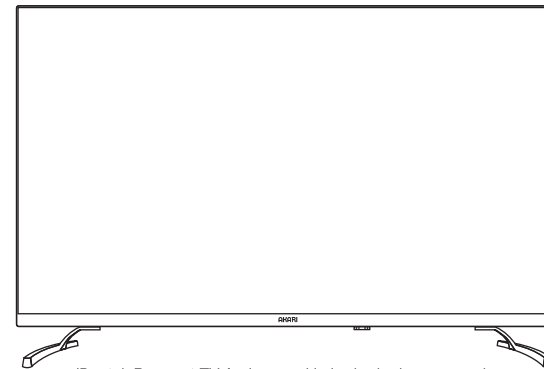

SW-5750S

(Bentuk Pesawat TV Anda mungkin berbeda dengan gambar dalam petunjuk penggunaan ini, hal tersebut bukanlah masalah.)

Bacalah petunjuk penggunaan ini sebelum mengoperasikan Pesawat TV Anda, dan simpan untuk keperluan sewaktu-waktu.

DAFTAR ISI

PERHATIAN.....	halaman	1
KEMASAN.....	halaman	2
PETUNJUK PEMASANGAN DUDUKAN TV/MONITOR.....	halaman	3
LETAK DAN FUNGSI PANEL KONTROL.....	halaman	4
UNIT REMOTE CONTROL.....	halaman	5
MAGIC PLAY REMOTE.....	halaman	6
INSTALASI & HUBUNGAN.....	halaman	8
DASAR PENGOPERASIAN PESAWAT.....	halaman	10
PENGATURAN PROGRAM.....	halaman	12
PENGATURAN GAMBAR.....	halaman	13
PENGATURAN SUARA.....	halaman	13
PENGATURAN SISTEM.....	halaman	14
FITUR DTV.....	halaman	15
WEB OS.....	Halaman	17
MULTIMEDIA.....	Halaman	19
FITUR "EWS" (EARLY WARNING SYSTEM).....	halaman	22
PETUNJUK PEMERIKSAAN.....	Halaman	24
FORMAT PEMUTARAN MULTIMEDIA USB.....	Halaman	25
DATA TEKNIS TELEVISI LED.....	Halaman	26

PERHATIAN

- Tombol **POWER** pada pesawat ini tidak sepenuhnya memutuskan aliran listrik dari sumber listrik. Lepas kabel Power dari sumber listrik sebelum menghubungkan kabel Audio/Video ke Pesawat.
- Jangan menempatkan Pesawat pada tempat atau mebel yang permukaannya tidak stabil, karena dapat menyebabkan Pesawat jatuh, yang dapat mengakibatkan kerusakan yang berbahaya pada Pesawat. Tempatkan hanya pada rak atau meja yang rata/stabil.
- Panel LED pada Pesawat ini terbuat dari kaca. Jangan menjatuhkan atau membenturkan Pesawat dengan benda lain, karena dapat menyebabkan panel pecah. Berhati-hatilah pada bagian kaca panel yang mudah pecah.
- Kisi-kisi lubang pada bagian belakang Pesawat difungsikan sebagai ventilasi. Jangan membuka atau menutup bagian-bagian tersebut dengan koran, taplak meja, dll. Kurangnya ventilasi dapat menyebabkan panas yang berlebihan yang dapat mengurangi umur Pesawat. Jangan memasukkan benda-benda kedalam Pesawat yang dapat menyebabkan arus pendek dan kebakaran.
- Hindarkan Pesawat dari sinar matahari secara langsung atau sumber panas lainnya seperti radiator, alat pemanas, dapur dan sumber panas lainnya (termasuk adaptor dan amplifier).
- Jangan mengoperasikan Pesawat di tempat yang basah dan berembun atau dekat dengan air.
- Jangan menempatkan tempat air pada bagian atas Pesawat. Air dapat tumpah yang menyebabkan arus pendek dan kebakaran.
- Jangan menempatkan segala jenis lilin atau nyala api di dekat Pesawat yang dapat menyebabkan kebakaran.
- Untuk membersihkan kabinet dan panel Pesawat, lepaskan kabel listrik dari sumber listrik, gunakan kain lembut untuk mengelap panel. Dengan kain kasar dapat menyebabkan cacat pada permukaan panel. Jangan menggunakan kain kotor, kain berminyak untuk membersihkan karena bahan-bahan tersebut dapat merusakkan panel Pesawat.
- Untuk perbaikan, jangan melepaskan tutup belakang Pesawat sendiri, Anda perlu tenaga ahli untuk memperbaikinya.
- Untuk menyimpan Pesawat dalam jangka waktu yang lama, Jangan menempatkan Pesawat p a d a p o s i s i terbalik atau miring, tempatkan pada posisi berdiri.

DATA TEKNIS TELEVISI LED

		SW-5750S
Jenis Produk		Televisi LED
Ukuran layar		50 inchi
Format layar		16 : 9
Resolusi		3840 x 2160
Sistem TV		Analog : PAL : B/G Digital : DVB-T/T2
Frekuensi Range		Analog : 48,25 - 855,25 MHz Digital : Ch22 (482MHz) - Ch48 (690MHz) (DTV Indonesia)
Bahasa tampilan menu (OSD)		Indonesia, English, Francais, Russian, Arab, dll.
Terminal	RF ANTENNA IN	1
	AV IN	1
	HDMI IN	3
	USB	2
	OPTICAL OUT	1
	EARPHONE	1
	LAN	1
WiFi	Operating Frequency	2.4 - 2.4835 GHz 5.150 - 5.250 GHz 5.250 - 5.350 GHz 5.725 - 5.825 GHz
	Standards	IEEE 802.11b/g/n/ac
	Bandwith	20 MHz and 40 MHz
	Operating Channel	2.4GHz: 1~13, 5GHz: 36-48, 149~161
	Antenna	Internal
	Security	WPA,WPA-PSK,WPA2,WPA2-PSK,WEP64bit & 128bit,
Bluetooth	Versi	Bluetooth 5.0
	Operating Frequency	2.402 - 2.4835 GHz
	Standards	BR/EDR/LE
Berat	Dengan dudukan	8,9 Kg
	Tanpa dudukan	8,7 Kg
Dimensi (mm) <small>(Lebar x Tinggi x Dalam)</small>	Dengan dudukan	1117 x 695 x 220 mm
	Tanpa dudukan	1117 x 651 x 85mm
Tegangan		AC 100-245 V, 50Hz ± 2%
Daya Kerja		102 W*
Proteksi		Fuse
Temperature Range		0 - 40°C
Humidity Range		10 - 90%

* Signal standard IEC, Pengukuran dinamic IEC 6208 ; 2008

FORMAT PEMUTARAN MULTIMEDIA USB

Media	Format Berkas	Resolusi	Bit Rate
Film	H264	1920x1080 @60fps	40Mbps
	HEVC/H265	1920x1080 @60fps	40Mbps
	H264	3840x2160 @30fps	50Mbps
	HEVC/H265	3840x2160 @60fps	60Mbps
	File Extension	Codec	
	.avi	Xvid(GMC tidak didukung), H264/AVC, MPEG-4	
	.mp4	H264/AVC, MPEG-4, HEVC	
	.mkv	H264/AVC, MPEG-4, HEVC, VP9	
	.ts	H264/AVC, MPEG-2, HEVC	
	.mpg	MPEG-1, MPEG-2	
.dat	MPEG-1, MPEG-2		
.vob	MPEG-1, MPEG-2		
Media	Format Berkas	Sample Rate	Bit Rate
Musik	mp3	16KHz - 48KHz	32Kbps - 320Kbps
	wav	8KHz - 96KHz	-
	ogg	8KHz - 48KHz	64Kbps - 320Kbps
	flac	8KHz - 96KHz	-
Media	Format Berkas	Photo	Resolusi
Foto	JPEG	Base-line	15360x8640
		Progressive	4800x3600
	PNG	Non-interlace	5760x5760
		Interlace	5760x5760
	BMP		1920x1080
HEIC		4800x3600	

Sistem File : Hi Speed FS, FAT32, FAT16, NTFS (Tidak bisa untuk file NTFS kompresan).

KEMASAN

MEMBUKA KEMASAN

Pastikan bahwa item-item di bawah ini ada dalam kemasan bersama TV/Monitor Anda. Jika ada item yang tidak ada, hubungi dealer Anda.

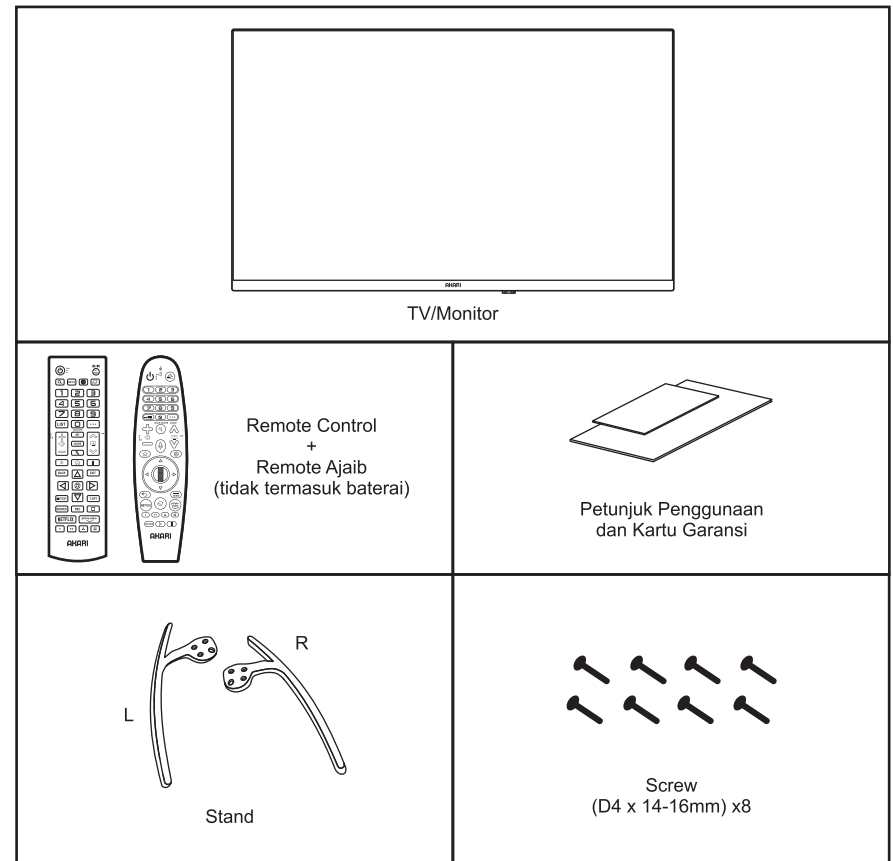

Catatan : Jumlah/ukuran screw, dan bentuk kaki pada Pesawat Televisi Anda mungkin berbeda dengan gambar dalam petunjuk penggunaan ini, hal tersebut bukanlah masalah.

Perlengkapan yang perlu disediakan oleh konsumen :

- Antena : Untuk menyaksikan siaran TV.
- Baterai AAA x 2 : Untuk remote control.
- Baterai AA x 2 : Untuk remote ajaib.
- Kabel HDMI : Untuk menghubungkan input-output HDMI.
- Kabel AV : Untuk menghubungkan input-output AV.
- Kabel LAN : Untuk menyambungkan jaringan internet.

- Untuk pemasangan kabel dan Antena dapat dilihat pada bagian **INSTALASI & HUBUNGAN**.
- Untuk pemasangan baterai dapat dilihat pada bagian **UNIT REMOTE CONTROL**.

PETUNJUK PEMASANGAN DUDUKAN TV/MONITOR

1. Letakkan TV/Monitor dengan layar menghadap ke bawah dengan hati-hati. Sebelum meletakkannya, beri alas untuk tatakan permukaan layar dengan kain yang lembut agar layar monitor tidak tergores.

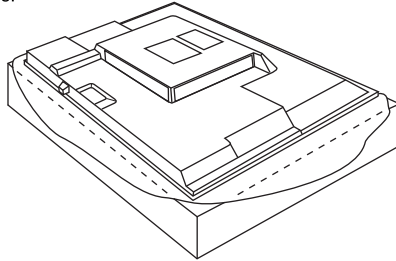

2. Pasanglah dudukan TV/Monitor dengan screw seperti yang ditunjukkan pada gambar di bawah ini.

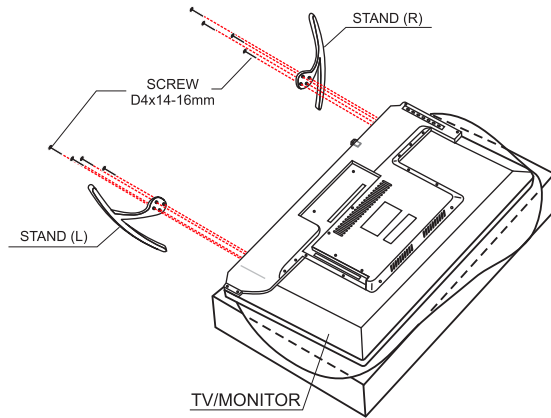

(Jumlah/ukuran screw, dan bentuk kaki pada Pesawat TV Anda mungkin berbeda dengan gambar dalam petunjuk penggunaan ini, hal tersebut bukanlah masalah.)

3. Tepatkan dan tempatkan posisi dudukan pada lantai/meja dengan hati-hati.

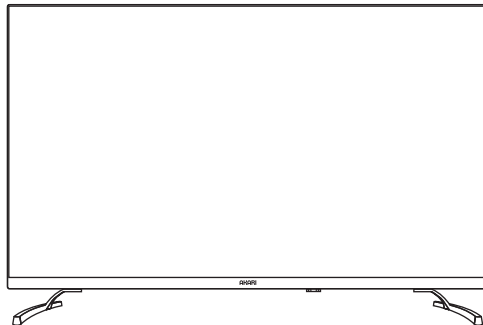

PETUNJUK PEMERIKSAAN

MENGATASI MASALAH

Apabila ada masalah dengan pesawat TV Anda, coba periksa hal-hal seperti pada tabel untuk mengetahui kemungkinan penyebabnya dan cara mengatasinya. Jika Anda masih tidak dapat mengatasi masalahnya, hubungi teknisi yang berpengalaman.

Gejala/Masalah	Cara Mengatasi
TV tidak menyala	<ul style="list-style-type: none"> • Periksa kabel power AC terpasang dengan aman pada stop kontak dan TV. • Pastikan kondisi stop kontak sedang aktif. • Tekan tombol "⏻" (Power) pada TV, dan pastikan remote control berfungsi dengan benar (cek baterai remote).
TV otomatis mati	<ul style="list-style-type: none"> • Pastikan Pewaktu Tidur dalam kondisi mati pada menu Pewaktu. • Jika TV sedang terhubung pada PC, periksa pengaturan power PC Anda. • Periksa kabel power AC terpasang dengan aman pada stop kontak dan TV.
TV Tidak ada gambar/ video	<ul style="list-style-type: none"> • Periksa sambungan kabel, (Cabut kabel, pasang/instalasi kembali semua kabel TV atau perangkat eksternal, pastikan kualitas kabel baik dan terhubung dengan benar). • Atur output video perangkat eksternal anda (kabel AV, DVD, PC, HDMI) sesuai dengan koneksi video input TV. Contoh, output perangkat eksternal : HDMI maka harus terhubung dengan input HDMI pada TV • Pastikan perangkat yang terhubung dalam kondisi ON (aktif). • Pastikan Anda memilih sumber TV yang benar dengan menekan tombol  pada remote TV.
TV tidak menerima semua saluran	<ul style="list-style-type: none"> • Pastikan sambungan kabel antena terhubung dengan benar. • Pastikan posisi antena sudah benar. • Coba lakukan Pencarian Program Otomatis untuk menambah saluran yang tersedia ke daftar saluran. Petunjuk Pencarian Program Otomatis lihat hal. 13
Kualitas warna dan kecerahan buruk	<ul style="list-style-type: none"> • Pada mode TV, pastikan antena bagus (pemakaian antena luar sangat disarankan). • Pada mode AV, HDMI, pastikan kualitas kabel baik dan terhubung dengan benar. • Atur pilihan mode gambar pada menu TV, pilih mode gambar, atur gambar / kontras / kecerahan / warna / ketajaman (lihat hal. 13).
Tidak ada suara/ suara rendah saat volume maksimal	<ul style="list-style-type: none"> • Periksa perangkat eksternal yang terhubung pada TV Anda. • Pada mode TV, coba saluran lainnya (mungkin gangguan dari stasiun pemancar).
Gambar normal tapi tanpa suara	<ul style="list-style-type: none"> • Cek pengaturan Keluaran Suara pada pengaturan Suara, pastikan pada pilihan Speaker TV • Jika menggunakan perangkat eksternal pastikan kualitas kabel output audio perangkat baik dan terhubung dengan benar. Dan jika TV memiliki jack headphone pastikan tidak tersambung pada TV. • Naikkan tingkat volume suara dan pastikan TV tidak pada mode MUTE. • Pastikan seting sistem suara sudah sesuai (pada mode TV).
Remote control tidak berfungsi	<ul style="list-style-type: none"> • Pastikan posisi baterai pada remote terpasang dengan benar. • Pastikan tidak ada benda yang menghalangi sensor dan operasikan remote pada jarak tidak lebih dari 7 meter dari sensornya.
Layar bergaris	<ul style="list-style-type: none"> • Mungkin fase tidak sesuai, periksa resolusi yang didukung oleh TV dan aturlah output resolusi perangkat eksternal yang sesuai dengan resolusi TV.
Muncul pesan Format Salah	<ul style="list-style-type: none"> • Sesuaikan output resolusi PC Anda dengan resolusi yang didukung pada TV.
Muncul pesan File Tdkdidukung	<ul style="list-style-type: none"> • Sesuaikan output resolusi file anda dengan resolusi yang didukung pada TV, lihat daftar FORMAT PEMUTARAN MULTIMEDIA USB.

● **STATUS SIAGA**

Display fitur ini akan tampil ketika daerah yang anda tempati dalam status SIAGA. Yaitu area yang berdekatan dengan lokasi bencana atau kemungkinan terkena dampak bencana dalam radius Ring Bencana 2.

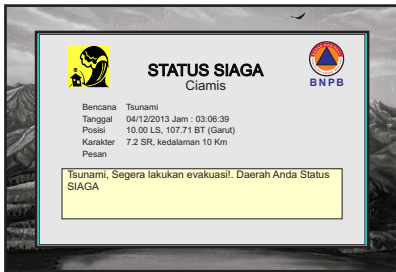

- Kondisi Status Siaga :
- Display tidak secara penuh menutup layar TV.
 - Siaran gambar masih dapat dinikmati, tapi suara dalam mode mute.
 - Terdengar suara buzzer alarm sebagai alat bantu bahaya.

● **STATUS WASPADA**

Display fitur ini akan tampil ketika daerah yang anda tempati dalam status WASPADA. Yaitu area yang berdekatan dengan lokasi bencana tetapi tidak terkena imbas bencana dalam radius Ring Bencana 3.

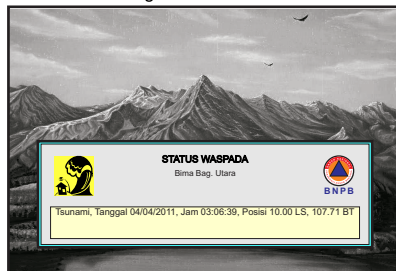

- Kondisi Status Waspada :
- Display akan muncul dibagian bawah layar TV.
 - Siaran gambar dan suara masih dapat dinikmati.
 - Alarm sebagai alat bantu bahaya tidak dibunyikan.

LETAK DAN FUNGSI PANEL KONTROL

● **PANEL DEPAN**

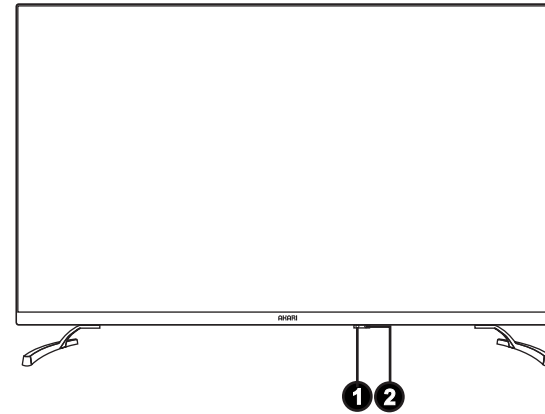

● **PANEL BELAKANG**

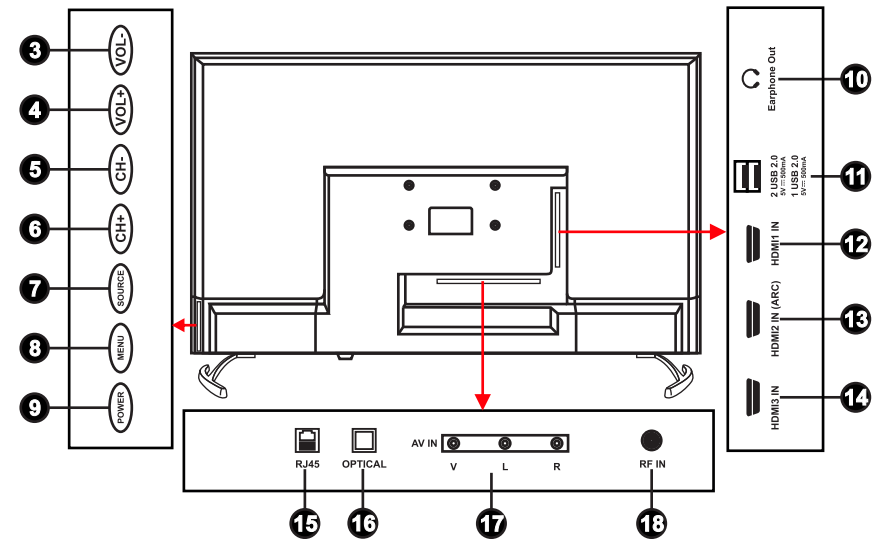

KETERANGAN :

- | | |
|--------------------------|--------------------------|
| 1. Sensor remote control | 10. Output Earphone |
| 2. Lampu indikator | 11. Socket USB 1 & 2 |
| 3. Tombol Volume (Vol-) | 12. Input HDMI1 IN |
| 4. Tombol Volume (Vol+) | 13. Input HDMI2 IN (ARC) |
| 5. Tombol Channel (CH-) | 14. Input HDMI3 IN |
| 6. Tombol Channel (CH+) | 15. Socket RJ45 |
| 7. Tombol SOURCE | 16. Output OPTICAL |
| 8. Tombol MENU | 17. Input AV IN |
| 9. Tombol POWER | 18. Input RF IN |

Catatan :

- Tombol **Power** pada pesawat mempunyai 2 fungsi, yaitu :
1. Tekan singkat tombol **Power** pada pesawat berfungsi sebagai **OK** / mengeksekusi fungsi.
 2. Tekan Tahan tombol **Power** pada pesawat untuk mematikan TV.

UNIT REMOTE CONTROL

Pemasangan Baterai : Sebelum mengoperasikan Pesawat dengan remote control, pasang dua baterai ukuran AAA terlebih dahulu.

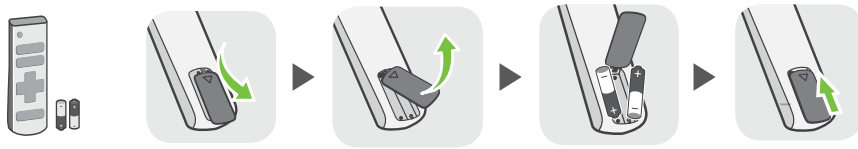

KETERANGAN GAMBAR :

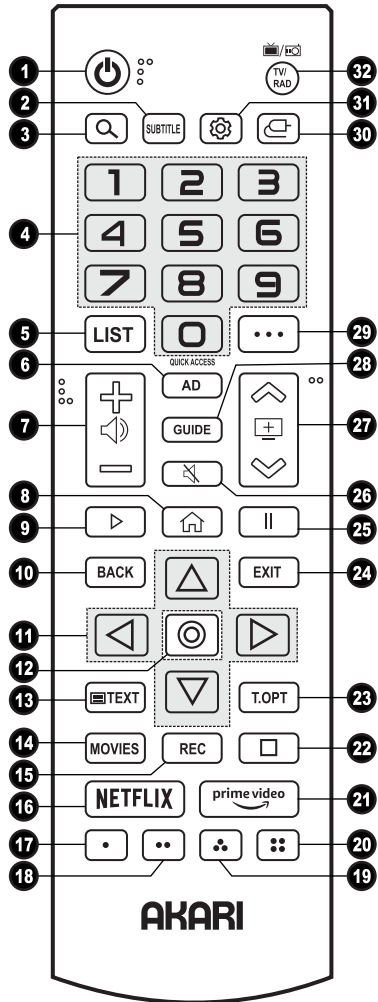

1. Tombol **POWER** untuk menghidupkan TV dari posisi standby atau mematikan kembali ke posisi standby.
2. Tombol **SUBTITLE** untuk menampilkan pilihan subtitle.
3. Tombol **Q** untuk menampilkan konten yang direkomendasikan.
4. Tombol **NOMOR (0-9)** untuk memilih nomor program, tekan lama untuk tombol Akses Cepat.
5. Tombol **LIST** untuk menampilkan daftar siaran program yang tersedia.
6. Tombol **AD** untuk menyalakan/mematikan deskripsi audio.
7. Tombol **+** untuk menambah volume suara, Tombol **-** untuk mengurangi volume suara.
8. Tombol **🏠** untuk menampilkan menu Beranda, tekan lama untuk meluncurkan aplikasi yang terakhir digunakan.
9. Tombol **▶** untuk memulai Time Shift/Play Media/ Film.
10. Tombol **BACK** untuk pindah ke langkah sebelumnya, tekan lama untuk menutup menu.
11. Tombol **▲/▼/◀/▶** untuk mengatur menu pada layar dan mengatur sistem pengaturan menu, bergerak ke kanan dan ke kiri atau ke atas dan ke bawah.
12. Tombol **⊙ (OK)** untuk mengeksekusi fungsi, mode media, tekan **⊙ (OK)** untuk menampilkan menu pada layar.
13. Tombol **TEXT** untuk masuk mode teletext.
14. Tombol **MOVIES** untuk menampilkan film pada aplikasi yang direkomendasikan (PrimeVideo/Netflix/ Youtube).
15. Tombol **REC** untuk merekam siaran TV.
16. Tombol **NETFLIX** untuk membuka aplikasi netflix.
17. Tombol **•** untuk memilih menu yang berwarna Merah.
18. Tombol **••** untuk memilih menu yang berwarna Hijau.
19. Tombol **•••** untuk memilih menu yang berwarna Kuning.
20. Tombol **••••** untuk memilih menu yang berwarna Biru.
21. Tombol **Prime Video** untuk membuka aplikasi prime video.
22. Tombol **□** untuk menghentikan Time Shift/PlayMedia/ Film.
23. Tombol **T.OPT** untuk menampilkan opsi teletext.
24. Tombol **EXIT** untuk menutup menu/keluar dari aplikasi.
25. Tombol **||** untuk menghentikan sementara tayangan Time Shift/Media/ Film.
26. Tombol **MUTE** untuk menghilangkan suara, tekan lama masuk ke menu **Aksesibilitas**.
27. Tombol **↙** untuk memilih program lebih rendah. Tombol **↗** untuk memilih program lebih tinggi.
28. Tombol **GUIDE** untuk meluncurkan panduan.
29. Tombol **•••** untuk menampilkan tombol tambahan pada remote control.
30. Tombol **☰** untuk memilih sumber masukan.
31. Tombol **⚙️** untuk masuk ke menu pengaturan cepat.
32. Tombol **TV/RAD** untuk berpindah antara mode TV dan mode Radio pada DTV.

FITUR "EWS" (EARLY WARNING SYSTEM)

■ EARLY WARNING SYSTEM

Early Warning System (EWS) merupakan suatu sistem peringatan dini bencana yang diberikan untuk menyatakan status suatu daerah di sekitar tempat kejadian bencana, disertai informasi waktu/tanggal kejadian bencana, karakteristik bencana, serta info tindakan apa yang harus segera dilakukan oleh masyarakat disekitar daerah kejadian bencana untuk mengurangi jatuh korban yang lebih banyak.

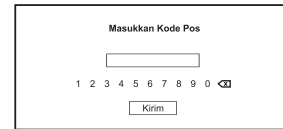

Untuk menggunakan fitur ini maka yang harus dilakukan pertama kali adalah menyetting lokal kode pos sesuai dengan kode pos daerah Anda setempat.

- Pastikan masuk pada mode TV.
- Tekan tombol **⚙️** pada remote control, pilih **ⓘ Semua pengaturan >>** pilih **🔧 Umum >>** pilih **Sistem >>** pilih **Lokasi >>** pilih **Kode Pos**.
- Lalu silahkan masukkan kode pos sesuai dengan daerah Anda, lalu pilih **Kirim** untuk menyimpan.

■ PENTING !

Perlu diperhatikan bahwa kesalahan atau ketidak pedulian pengguna dalam memasukkan kode pos dari lokasi perangkat TV LED ini berada maka akan mengakibatkan fitur EWS tidak berjalan dengan semestinya atau pengguna bisa memperoleh informasi peringatan dini kebencanaan yang tidak sesuai dengan lokasi bencana yang sebenarnya.

Setelah pengaturan lokal Kode Pos pada halaman sebelumnya. Jika perangkat TV LED ini menerima sinyal pesan EWS pada layar akan tampil contoh seperti dibawah :

■ STATUS AWAS

Display fitur ini akan tampil ketika daerah yang anda tempati dalam status AWAS.

Yaitu area yang berada pada pusat lokasi bencana atau kemungkinan terkena dampak bencana dalam radius Ring Bencana 1.

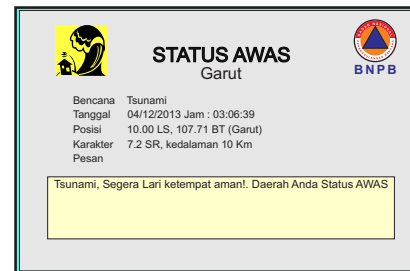

Kondisi Status Awas :

- Display akan menutup layar TV secara penuh.
- Tidak ada siaran gambar dan suara.
- Terdengar suara alarm sebagai alat bantu bahaya.

1. Menampilkan video sebelumnya.
2. Memutar atau menjeda video.
3. Menampilkan video berikutnya.
4. Anda dapat mengubah pengaturan teks.
5. Memutar video.
6. Memutar mundur video dengan kecepatan yang lebih tinggi.
7. Anda dapat melakukan pengaturan terkait untuk memutar ulang video.
8. Maju cepat video dengan kecepatan yang lebih tinggi.
9. Video 360-derajat dapat dilihat dalam 360 derajat.
 - * Menggunakan PUTAR VR 360° pada video normal dapat mengubah gambar.
 - * Beberapa model mungkin tidak didukung.
10. Pilih  untuk menu pilihan sebagai berikut :
 - Lanjutkan Pemutaran** : Anda dapat mengatur lanjutkan menonton untuk melanjutkan memutar dari adegan yang terakhir dilihat.
 - Kecepatan Putar** : Mengatur kecepatan pemutaran.
 - Trek Audio** : Anda dapat mengatur trek audio.
 - Panduan Pengguna** : Pindah ke aplikasi Panduan Pengguna.
 - Keluar dari Aplikasi** : Mematikan aplikasi agar tidak berjalan di latar belakang.

• MENDENGARKAN MUSIK

Anda dapat memilih lagu dari aplikasi **Pemutar Media** dan memutar lagunya.
Anda dapat menggunakan lebih banyak fitur dengan menekan tombol  pada remote kontrol saat memutar lagu.

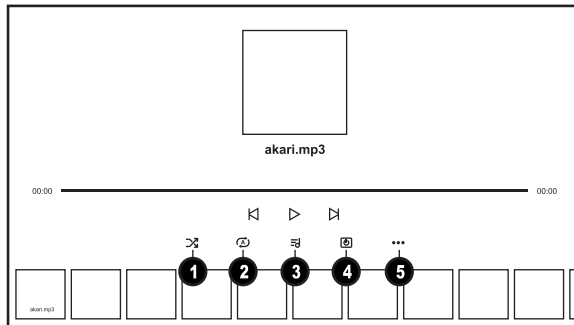

1. Anda dapat mengatur mode putar acak.
2. Anda dapat mengatur mode putar ulang.
3. Lirik tersedia untuk berkas musik yang menyediakannya.
 - Di beberapa berkas musik, Anda dapat memilih bagian lirik dan memindahkan posisi pemutaran.
 - * Fitur lirik hanya didukung pada perangkat tertentu.
 - * Lirik mungkin tidak ditampilkan secara sinkron tergantung pada data lirik dalam berkas musik.
4. Anda dapat mendengarkan musik dengan layar dimatikan.
5. Pilih  untuk menu pilihan sebagai berikut :
 - Sinkronisasi Lirik** : Anda dapat mengatur kecepatan lirik.
 - * Fitur ini mungkin tidak didukung tergantung pada musik.
 - Panduan Pengguna** : Pindah ke aplikasi Panduan Pengguna.
 - Keluar dari Aplikasi** : Mematikan aplikasi agar tidak berjalan di latar belakang.

MAGIC PLAY REMOTE

Pemasangan Baterai : Sebelum mengoperasikan Pesawat dengan remote control, pasang dua baterai ukuran AA terlebih dahulu.



Anda dapat memilih fungsi yang Anda inginkan dengan mudah dan praktis dengan menggerakkan atau mengklik kursor pada layar TV, seperti yang Anda lakukan untuk mouse pada layar komputer.

Pairing Magic Play Remote :



Menyambungkan Magic Play Remote

Anda harus menyambungkan Magic Play Remote dengan LED AKARI Magic Play Remote untuk menggunakannya. Sambungkan Magic Play Remote sebelum menggunakan dengan langkah sebagai berikut :

1. Nyalakan TV. Setelah 20 detik, arahkan remote ke TV kemudian tekan tombol **OK (Roda)**.
2. Remote kontrol otomatis akan tersambung, dan pesan penyelesaian pemasangan ditampilkan pada layar TV. Jika Anda gagal menyambungkan Magic Play Remote, matikan TV dan coba lagi.



Menyambungkan kembali Magic Play Remote

Jika **Penunjuk** (kursor) Magic Play Remote tidak muncul di TV, Anda harus menyambungkan ulang.



1. Arahkan remote kontrol ke TV dan tekan tombol  dan  secara bersamaan selama lebih dari 5 detik.
2. Tekan tombol **OK (Roda)**, Jika pada layar tampil notifikasi "**Mendaftarkan Remote ajaib baru**" maka remote sukses tersambung.
3. Remote kontrol yang tersambung sebelumnya di hapus kemudian disambungkan kembali.









Membatalkan Penyambungan Magic Play Remote

Jika memiliki beberapa LED AKARI Magic Play Remote dan ingin menyambungkan Magic Play Remote yang saat ini digunakan ke TV lain, Anda harus membatalkan penyambungan yang sebelumnya.

1. Tekan tombol  dan  secara bersamaan selama lebih dari 5 detik, lampu pada Magic Play Remote akan berkedip dan pada layar tampil notifikasi "**Registrasi remote terputus, Silakan tekan tombol OK (Roda) untuk mendaftarkan**" maka penyambungan sukses dibatalkan.
2. Jika ingin membatalkan pendaftaran dan mendaftarkan untuk LED AKARI Magic Play Remote lainnya, ikuti metode pendaftaran di atas.

Penggunaan Tombol Magic Play Remote

Tekan sesaat atau tekan tahan tombol remote control untuk mengakses berbagai fungsi pada remote control. Pilih  →  → **Umum** → **Aksesibilitas** → **Pelajari Remote Kontrol**. Tekan tombol pada remote control dengan mengikuti petunjuk di layar untuk mendapatkan informasi tentang tombol tersebut.

1. Jika Anda menggerakkan Magic Play Remote ke kiri dan kanan atau memutar rodanya saat mengarahkannya ke TV, **Penunjuk** (kursor) akan muncul di layar TV. Jika Anda menggerakkan remote kontrol ke arah yang diinginkan, **Penunjuk** (kursor) mengikuti gerakan.
2. Pindahkan **Penunjuk** (kursor) ke lokasi yang Anda inginkan dan tekan tombol **OK (Roda)** untuk mengeksekusi fungsi.
3. Jika **Penunjuk** (kursor) tidak digunakan dalam waktu tertentu, **Penunjuk** (kursor) akan menghilang. Jika **Penunjuk** (kursor) menghilang dari layar, goyangkan Magic Play Remote ke kanan dan ke kiri. **Penunjuk** (kursor) akan muncul kembali. **Penunjuk** (kursor) akan hilang jika Anda menekan tombol /// dan remote akan berfungsi sebagai remote kontrol standar.
4. Anda dapat mengontrol TV dengan menggulir atau menekan tombol **OK (Roda)** di tengah tombol ///. Saat melihat layar yang memerlukan pengguliran, Anda dapat dengan mudah bergerak ke atas dan ke bawah dengan menggulir tombol **OK (Roda)**. Saat menonton video, Anda dapat menekan tombol **OK (Roda)** untuk menjeda/memutar.

- Jika **Penunjuk** (kursor) tidak merespons dengan sempurna, Anda dapat mengatur ulang **Penunjuk** (kursor) dengan menggerakannya ke tepi layar.
- Gunakan remote kontrol dalam jarak fungsional (dalam 10 meter). Jika ada penghalang antara TV dan remote kontrol, fungsi mungkin tidak beroperasi dengan benar.
- Tergantung pada perangkat periferal (router nirkabel, oven microwave, dll.), kegagalan komunikasi mungkin terjadi, dampaknya dapat menyebabkan kerusakan pada Magic Play Remote.
- Berhati-hatilah agar tidak membentur furnitur, peralatan elektronik, atau orang lain yang berada di dekatnya saat menggunakan Magic Play Remote.
- Untuk detail tentang mengonfigurasi **Penunjuk** (kursor) Magic Play Remote, Pilih → → **Pendukung** → **Panduan Pengguna** → **Pengaturan** → **Sistem** → **Pilihan Penunjuk**.

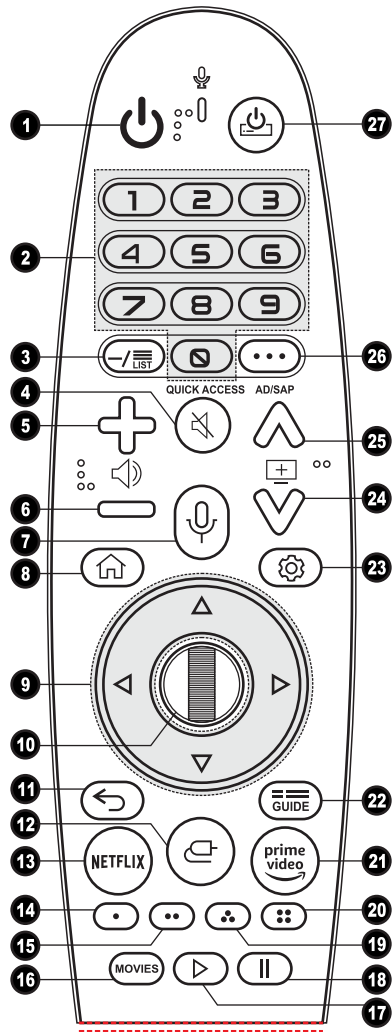

KETERANGAN GAMBAR :

1. Tombol **POWER** untuk menyalakan TV dari posisi standby atau mematikan kembali ke posisi standby.
2. Tombol **NOMOR (0-9)** untuk memilih nomor program, tekan lama untuk tombol Akses Cepat.
3. Tombol **-/List** untuk menampilkan daftar siaran program yang tersedia, tekan lama untuk masuk **Panduan**.
4. Tombol **MUTE** untuk menghilangkan suara, tekan lama masuk ke menu **Aksesibilitas**.
5. Tombol **+** untuk menambah volume suara.
6. Tombol **-** untuk mengurangi volume suara.
7. Tombol untuk Lihat konten yang direkomendasikan. (Layanan VOD untuk Anda mungkin tidak tersedia tergantung pada negara tempat Anda berada.), Anda dapat menggunakan fitur pengenalan suara dengan menahan tombol dan berbicara di bagian atas remote kontrol.
8. Tombol untuk menampilkan menu Beranda, tekan lama untuk meluncurkan aplikasi yang terakhir digunakan.
9. Tombol untuk mengatur menu pada layar dan mengatur sistem pengaturan menu, bergerak ke kanan dan ke kiri atau ke atas dan ke bawah.
10. Tombol **Roda Saat** melihat layar yang memerlukan pengguliran, Anda dapat dengan mudah bergerak ke atas dan ke bawah dengan menggulir dan tekan tombol **Roda (OK)** untuk mengeksekusi fungsi, saat mode media, tekan tombol **Roda (OK)** untuk menampilkan menu pada layar, tekan lama untuk menampilkan **Penjelajah Ajaib**.
11. Tombol untuk pindah ke langkah sebelumnya, tekan lama untuk menutup menu.
12. Tombol untuk memilih sumber masukan, tekan lama untuk masuk ke **Dasbor Rumah**.
13. Tombol **NETFLIX** untuk membuka aplikasi netflix.
14. Tombol untuk memilih menu yang berwarna Merah, tekan lama untuk memulai rekaman siaran TV.
15. Tombol untuk memilih menu yang berwarna Hijau.
16. Tombol **MOVIES** untuk menampilkan film pada aplikasi yang direkomendasikan (Prime Video/Netflix/Youtube).
17. Tombol untuk memulai Time Shift/Play Media/ Film.
18. Tombol untuk menghentikan sementara tayangan Time Shift/Media/ Film.
19. Tombol untuk memilih menu yang berwarna Kuning.
20. Tombol untuk memilih menu yang berwarna Biru.
21. Tombol **Prime Video** untuk membuka aplikasi prime video.
22. Tombol **GUIDE** untuk meluncurkan panduan, tekan lama untuk menampilkan program.
23. Tombol untuk masuk ke menu pengaturan cepat, tekan lama untuk masuk ke menu semua pengaturan.
24. Tombol untuk memilih program lebih rendah.
25. Tombol untuk memilih program lebih tinggi.
26. Tombol untuk menampilkan tombol tambahan pada remote control, tekan lama untuk mengaktifkan Deskripsi audio.
27. Tombol untuk mengatur perangkat lain yang terhubung dengan TV.

1. Anda dapat memilih perangkat yang terhubung ke TV Anda.
2. Ditampilkan hanya saat musik diputar. Tekan ikon untuk mengakses layar Putar Musik.
3. Luncurkan **Pencarian**.
4. Pilih : untuk menu pilihan sebagai berikut :
Lihat Tipe : Memilih mode tampilan konten.
Urutkan : Pilih opsi untuk mengurutkan konten.
Pilihan Pemutaran : Anda dapat memilih dan memutar banyak konten.
Salin : Anda dapat menyalin konten ke media penyimpanan USB.
Hapus : Anda dapat memilih dan menghapus beberapa konten.
Panduan Pengguna : Pindah ke aplikasi Panduan Pengguna.
Keluar dari Aplikasi : Mematikan aplikasi agar tidak berjalan di latar belakang.
5. Menutup aplikasi.

• **MENAMPILKAN FOTO**

Anda dapat memilih foto dari aplikasi **Pemutar Media** dan melihat foto. Anda dapat menggunakan lebih banyak fitur dengan menekan tombol di remote kontrol saat melihat foto.

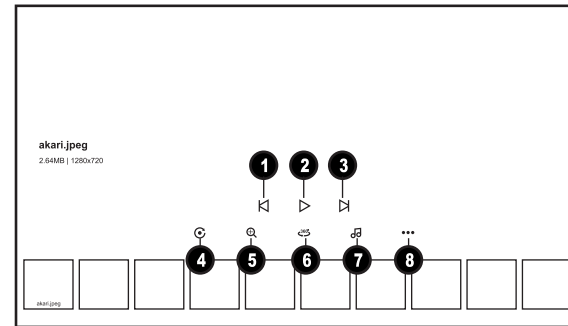

1. Menampilkan konten sebelumnya.
2. Memulai tayangan slide.
3. Menampilkan konten berikutnya.
4. Memutar foto.
5. Memperbesar atau memperkecil foto.
6. Foto 360-derajat dapat dilihat dalam 360 derajat.
 * Menggunakan **PUTAR VR 360°** pada foto normal dapat mengubah gambar.
 * Beberapa model mungkin tidak didukung.
7. Memutar berkas musik yang dipilih dari perangkat penyimpanan sebagai musik latar.
8. Mengatur ukuran foto atau mengubah kecepatan atau efek untuk slideshow.
 * Beberapa model mungkin tidak didukung.

• **MEMUTAR VIDEO**

Anda dapat memilih video dari aplikasi **Pemutar Media** dan putar video. Dengan menekan tombol di remote kontrol memungkinkan Anda untuk melewati mundur/maju 10 detik. Anda dapat mengakses lebih banyak fitur dengan menekan tombol di remote kontrol saat memutar video

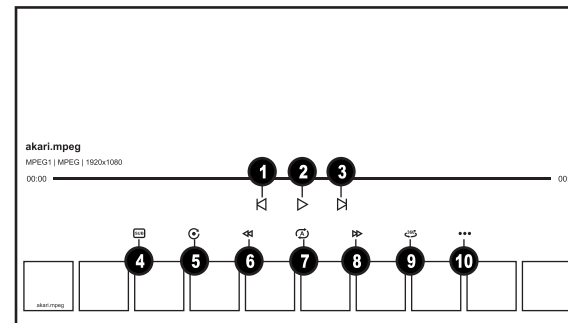



MULTIMEDIA

■ MENGHUBUNGKAN USB

Hubungkan media penyimpanan USB (HDD USB, stik USB) pada port USB ke TV untuk menikmati isi berkas yang tersimpan dalam media penyimpanan USB melalui TV Anda.

• Tips Menggunakan Perangkat USB

- Perangkat USB yang mempunyai program pengenalan otomatis bawaan atau menggunakan driver sendiri mungkin tidak akan dapat dikenali.
- Beberapa perangkat USB mungkin tidak didukung atau mungkin tidak bekerja dengan benar.
- Jika Anda menggunakan kabel ekstensi USB, perangkat USB mungkin tidak dikenali atau mungkin tidak bekerja dengan benar.
- Hanya gunakan perangkat USB yang diformat dengan sistem file FAT32, exFAT atau NTFS yang disediakan oleh Sistem Operasi Windows.
- Anda direkomendasikan untuk menggunakan hard disk USB eksternal dengan tegangan nominal 5 V atau kurang dan arus nominal 500 mA atau kurang. Jika Anda menggunakan perangkat yang memerlukan tegangan/arus lebih tinggi dibanding kapasitas tegangan/arus, mungkin tidak beroperasi dengan baik karena kekurangan arus.
- Anda disarankan untuk menggunakan hub USB atau perangkat penyimpanan USB dengan catu daya.
- Kami merekomendasikan penggunaan perangkat penyimpanan dengan kapasitas 32 GB untuk memori USB dan 2 TB atau kurang untuk hard disk USB.
- Jika hard drive eksternal USB yang memiliki fungsi penghematan daya tidak bekerja, matikan hard drive dan hidupkan lagi untuk membuatnya bekerja lagi dengan benar. Lihat manual hard drive USB untuk informasi lebih lanjut.
- Data pada perangkat USB bisa rusak, sehingga direkomendasikan untuk mencadangkan berkas yang penting. Pengguna bertanggung jawab terhadap manajemen data. Pabrikan tidak bertanggung jawab.
- Tekan tombol  pada remote kontrol. Untuk melepaskan perangkat penyimpanan USB, tekan tombol **Keluarkan**, yang muncul di bagian atas saat Anda fokus pada perangkat penyimpanan USB yang ingin Anda lepaskan. Jika Anda memutuskan sambungan perangkat USB tanpa memilih **Keluarkan**, dapat menyebabkan kerusakan pada TV atau perangkat penyimpanan Anda.
- Jalankan **Dasbor Rumah** dengan cara menekan tombol  di remote kontrol. Pilih USB yang terhubung dari **Dasbor Rumah** dan pilih tombol **Format** untuk memformat perangkat penyimpanan USB.

■ MENGGUNAKAN PEMUTAR MEDIA

Anda dapat mencari dan melihat foto atau pemutar video dan lagu dengan aplikasi **Pemutar Media**.

1. Tekan tombol  pada remote kontrol.
2. Jalankan aplikasi **Pemutar Media**.
3. Pilih perangkat yang akan digunakan dari daftar perangkat.
4. Memilih konten untuk diputar.

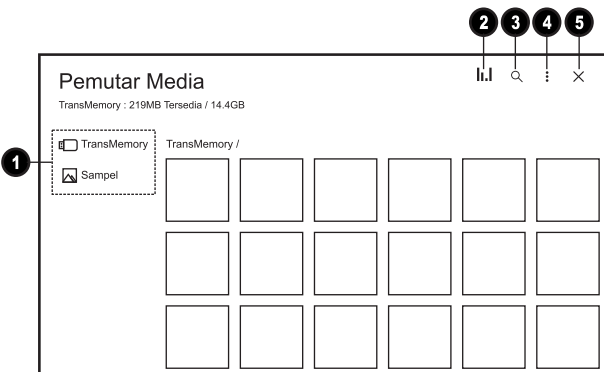

INSTALASI & HUBUNGAN

HUBUNGAN TV/MONITOR LED

• Menghubungkan Antena

- Untuk memperoleh kualitas gambar yang optimal, atur arah antena.
- Pada daerah dengan sinyal yang lemah, tambahkan penguat sinyal pada antena.
- Jika sinyal yang diterima ingin dibagi dengan TV yang lain, gunakan pemisah sinyal pada koneksi antena.

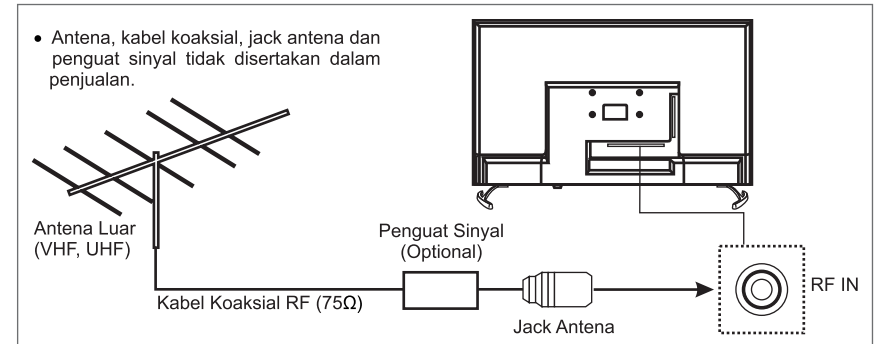

• Menghubungkan perangkat dengan kabel AV

Hubungkan jack AUDIO/VIDEO antara TV dan perangkat eksternal. Sesuaikan warna jack. (Video = kuning, Audio kiri = putih, dan Audio kanan = merah)

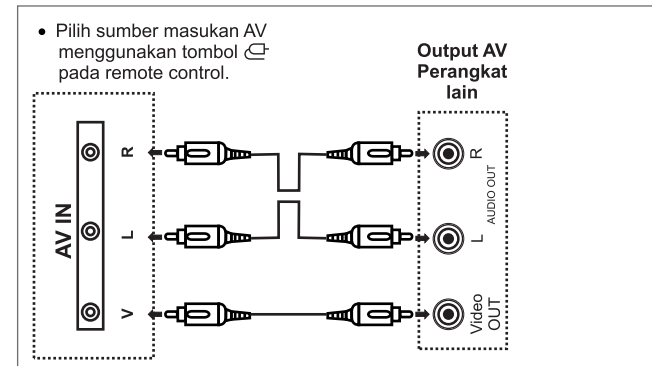

• Menghubungkan perangkat dengan USB

Hubungkan perangkat USB ke soket **USB** pada bagian samping TV.

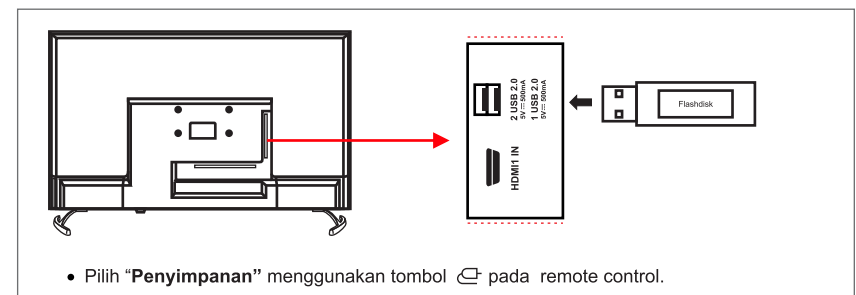

- Pilih "Penyimpanan" menggunakan tombol  pada remote kontrol.

• **Menghubungkan perangkat dengan kabel HDMI**

Hubungkan output HDMI dari perangkat lain ke soket **HDMI** pada TV

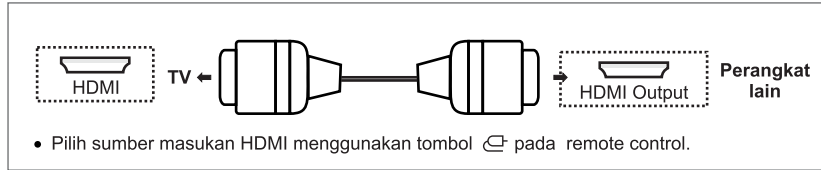

• **Pemasangan kabel Optical Out**

Hubungkan perangkat audio digital ke soket **OPTICAL OUT** pada TV.

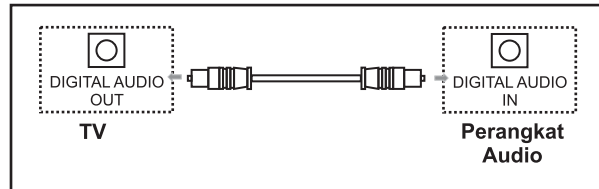

• **Menghubungkan perangkat dengan Audio Out**

Hubungkan perangkat Earphone / Aktif Speaker ke soket (**Earphone**) pada TV.

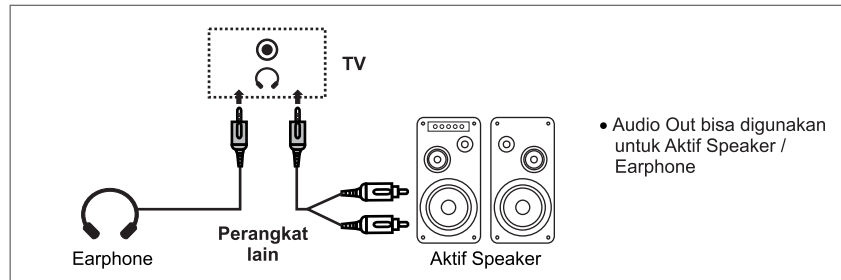

• **Menghubungkan LAN (RJ45)**

> Hubungkan LAN (Rj45) dengan Router / Modem untuk koneksi internet.

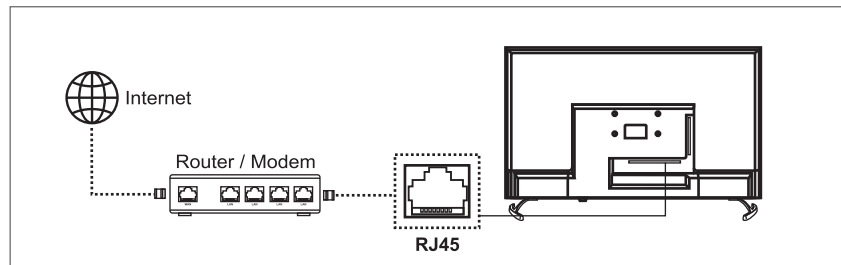

■ **ATUR BERANDA WebOS TV**

Anda dapat mengubah urutan aplikasi atau daftar konten yang ditampilkan dengan menekan tombol pada remote kontrol.

Putar tombol **Roda (OK)** di Magic Play Remote untuk menggulir menu. Anda dapat masuk ke mode edit dengan memilih yang terletak di bagian bawah layar.

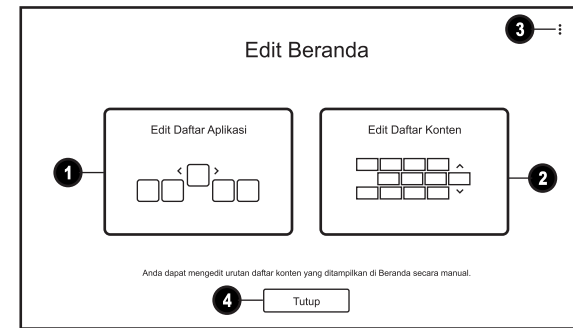

1. Memasuki mode **Edit Daftar Aplikasi**.
Bergantung pada pola penggunaan, Anda dapat mengatur urutan aplikasi secara otomatis atau mengeditnya sendiri.
* Setelah memilih aplikasi yang ingin Anda edit dari **Daftar Aplikasi** di layar Utama, tekan dan tahan tombol **Roda (OK)** pada remote kontrol, atau pilih tombol **Edit Daftar Aplikasi** yang terletak di area terakhir **Daftar Aplikasi** untuk memasuki mode **Edit Daftar Aplikasi**.
2. Memasuki mode **Edit Daftar Konten**.
Anda dapat langsung mengedit urutan daftar konten yang ditampilkan di Beranda.
3. **Atur Ulang Urutan Aplikasi** : Menyetel ulang urutan item dalam daftar aplikasi.
Pengaturan Beranda : Untuk masuk ke menu pengaturan beranda.
Panduan Pengguna : Untuk masuk ke Panduan Pengguna.
4. Keluar dari mode edit.

■ **VOICE COMMAND (PERINTAH SUARA)**

Anda dapat dengan mudah dan cepat mengakses berbagai fungsi TV melalui pengenalan suara.

- Tekan tahan tombol pada remote kontrol dan ucapkan fungsi yang ingin diluncurkan atau kata kunci yang ingin Anda gunakan untuk pencarian.
- Setelah melepas tombol setelah memasukkan ucapan, fungsi terkait akan diluncurkan.



Contoh perintah suara :

- Channel Naik, Channel Turun.
- Volume Naik, Volume Turun.
- RCTI, SCTV, MNCTV, INDOSIAR.
- Buka youtube, buka netflix, putar lagu setengah hati dari youtube.
- Matikan TV, dll.



CATATAN : Untuk menggunakan voice command, magic remote harus di pairing terlebih dahulu dengan TV dan harus terkoneksi dengan internet.

■ FITUR BERANDA DARI WebOS TV

Anda dapat membuka layar Beranda dengan menekan tombol  pada remote kontrol Anda. Putar tombol **Roda (OK)** di Magic Play Remote untuk menggulir menu. Anda dapat membuka aplikasi dan konten atau menggunakan berbagai fitur di WebOS TV.

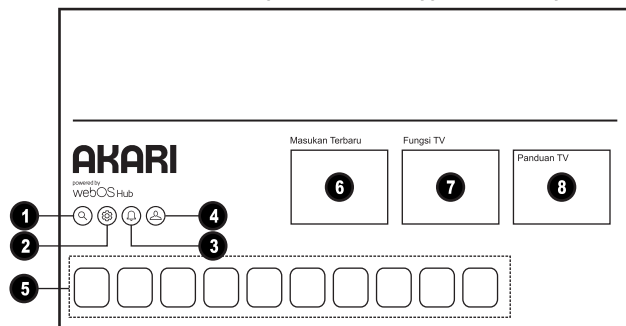
* Remote kontrol standar memungkinkan Anda menggulir menu dengan tombol / .



1. Luncurkan **Pencarian**.
Untuk mencari **Aplikasi dan Konten**.
2. Luncurkan **Pengaturan**
Untuk masuk ke menu **pengaturan cepat**.
3. Luncurkan **Pemberitahuan**
Untuk masuk ke **Pemberitahuan**.
4. Luncurkan **Akun LG**.
Untuk melihat dan mengelola Akun LG Anda.
5. Anda dapat menjalankan, memindahkan, dan menghapus aplikasi yang terinstal pada TV Anda.
* **Daftar Aplikasi dan Pilihan Teratas Untuk Anda** secara otomatis ditampilkan di layar setiap kali TV dihidupkan. Untuk mengubah tampilan layar Beranda, ubah pengaturan **Beranda Peluncuran Otomatis** di  →  **Semua pengaturan** → **Umum** → **Sistem** → **Pengaturan Tambahan** → **Pengaturan Beranda**.
* Ketersediaan dan akses ke Konten dan Layanan di Perangkat dapat berubah sewaktu-waktu tanpa pemberitahuan sebelumnya.
* Fitur yang tersedia dapat berbeda tergantung pada wilayah atau layanan.
6. Mengembalikan ke TV atau masukan eksternal yang terakhir digunakan.
7. Edit daftar aplikasi
Untuk mengubah urutan aplikasi.
8. Panduan TV
Untuk masuk ke menu panduan TV.

CATATAN : Tampilan layar beranda bisa berbeda dikarenakan Web OS yang terupdate, hal tersebut bukanlah masalah.

• Apps (App Store / Toko Aplikasi)

- Di **Daftar Aplikasi Beranda** pilih **Apps** untuk menampilkan halaman depan Apps.

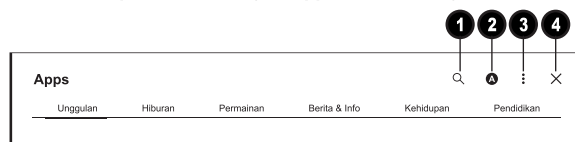

1. Untuk melakukan pencarian aplikasi.
2. Untuk menampilkan akun.
3. Untuk menampilkan opsi Aplikasi.
4. Untuk keluar dari Apps (App Store / Toko Aplikasi).



DASAR PENGOPERASIAN PESAWAT

■ PENGOPERASIAN DASAR

- Tekan tombol **POWER** pada pesawat atau pada remote control untuk menyalakan TV/monitor, lampu indikator berkedip sebentar lalu menyala hijau. Tekan tombol **POWER** pada remote control atau tekan tahan beberapa saat tombol **POWER** pada pesawat untuk mematikannya, nyala lampu indikator berubah jadi merah.
- Setingan gambar dan suara pada saluran TV akan tersimpan sebelum anda mematikan TV/Monitor. TV/Monitor akan nyala kembali dengan setingan sebelumnya saat Anda menyalakannya lagi.
- Tekan tombol  beberapa kali untuk mengurangi atau menambah volume suara dari level 0 sampai 100.

■ PANDUAN PENGGUNA

Untuk informasi setiap fitur LED AKARI Magic Play Remote, tersedia bantuan **Panduan Pengguna** di TV.

Anda dapat memeriksa deskripsi **Panduan Pengguna** yang terkait dengan mengeklik  → **Panduan Pengguna** di pojok kanan atas selagi menggunakan aplikasi, atau dengan mengeklik  selama penyiapan di **Pengaturan**.



Jika mengeklik **Coba Sekarang** di **Panduan Pengguna**, Anda dapat membuka fitur atau pengaturan tersebut. Warna teks di Panduan Pengguna digunakan untuk menunjukkan hal berikut ini:

- ■ Merah : nama dari tombol remote kontrol.
- ■ Kuning : tombol dan teks untuk ditampilkan di layar TV.
- ■ Hijau : Nama-nama konektor masukan TV.



* Gambar dan informasi dalam Panduan Pengguna dapat berbeda bergantung pada model dan lingkungan pengoperasian.

* Spesifikasi produk mungkin berubah tanpa pemberitahuan sebelumnya untuk peningkatan fungsi produk.

■ PERSIAPAN TV SIARAN LANGSUNG

- Hubungkan antena/kabel siaran ke TV.
Anda harus memeriksa tanda pada terminal antena dan menghubungkannya ke terminal yang sesuai untuk negara Anda.
- Membuka  →  **Semua pengaturan** → **Umum** → **Program** → **Pencarian Program** → **Pencarian Program Otomatis** → **Berikutnya** → Centang **"Pencarian Hanya Digital"** (Jika hanya mencari program digital saja), hapus centang jika ingin mencari program Digital & Analog.



* Selain antena, Anda juga dapat menghubungkan peralatan yang dapat menerima siaran seperti set-top box sebagai ganti antena.

Membuka  →  **Semua pengaturan** → **Umum** → **Perangkat** → **Perangkat Eksternal** → **Pengaturan Kontrol Universal**.



* Untuk menyelesaikan masalah terkait fungsi ini, lihat di bagian **Pemecahan Masalah** dari **Panduan Pengguna**.

■ PENGATURAN JARINGAN

Jika Anda ingin menggunakan berbagai layanan seperti konten dan aplikasi online, Anda perlu mengkonfigurasi pengaturan untuk jaringan.

- **Mengatur Jaringan Berkabel**
 - Sambungkan port LAN TV dan router menggunakan kabel LAN. Sebelumnya router harus disambungkan ke internet.
* Jika router mendukung DHCP, TV secara otomatis terhubung ke jaringan bila Anda menghubungkan TV ke jaringan dengan kabel LAN.
 - **Jika jaringan tidak terhubung secara otomatis**
 1. Tekan tombol  pada remote kontrol.
 2. Pilih  **Semua pengaturan** → **Umum** → **Jaringan** → **Koneksi kabel (Ethernet)**.
Untuk melihat rincian, **Pengaturan** → **Jaringan** → **Koneksi kabel (Ethernet)** di **Panduan Pengguna**.
- * Beberapa model mungkin tidak didukung.

Mengatur Jaringan Nirkabel

1. Hidupkan daya router yang terhubung ke internet.
2. Tekan tombol  pada remote kontrol.
3. Pilih  **Semua pengaturan** → **Umum** → **Jaringan** → **Koneksi Wi-Fi**.
4. Bila pencarian jaringan selesai, daftar jaringan yang tersedia untuk koneksi ditampilkan.
5. Pilih jaringan untuk dihubungkan.
Jika router LAN nirkabel Anda dilindungi kata sandi, masukkan kata sandi yang dikonfigurasi untuk router.
Untuk melihat rincian, **Pengaturan** → **Jaringan** → **Koneksi Wi-Fi** di **Panduan Pengguna**.

Peringatan Pengaturan Jaringan

- Gunakan kabel LAN standar (hubungkan ke Cat7 atau yang lebih tinggi dengan konektor RJ45, port LAN 10 Base-T atau 100 Base TX).
- Mengatur ulang router dapat menyebabkan masalah koneksi jaringan. Dalam kasus ini, router akan beroperasi secara normal jika Anda mematikannya dan memutus sambungan TV, lalu menyambungkan kembali dan menyalakannya.
- Kami tidak bertanggung jawab atas konektivitas jaringan atau kegagalan operasi karena masalah seperti kegagalan peralatan atau saluran terputus.
- Koneksi jaringan mungkin tidak bekerja dengan baik karena pengaturan jaringan atau penyedia layanan internet.
- Layanan DSL harus menggunakan modem DSL; dan layanan kabel harus menggunakan modem kabel. Karena mungkin hanya tersedia koneksi jaringan dalam jumlah terbatas, pengaturan jaringan TV mungkin tidak digunakan, tergantung pada kontrak dengan penyedia layanan Internet. (Jika kontrak tidak mengizinkan lebih dari satu perangkat dihubungkan per saluran, maka hanya PC yang sudah terhubung yang dapat digunakan.)
- Jaringan nirkabel dapat mengalami gangguan dari perangkat lain yang menggunakan frekuensi 2,4GHz (ponsel nirkabel, perangkat Bluetooth, atau oven microwave). Meskipun gangguan juga dapat terjadi saat menggunakan frekuensi 5 GHz, tetapi kemungkinannya kecil.
- Lingkungan nirkabel dapat membuat layanan jaringan nirkabel berjalan lambat.
- Menggunakan beberapa perangkat nirkabel secara bersamaan dapat memperlambat jaringan Anda.
- Perangkat titik akses harus mendukung koneksi nirkabel dan fitur koneksi nirkabel harus diaktifkan pada perangkat untuk mendapatkan koneksi AP (titik akses). Hubungi penyedia layanan untuk ketersediaan koneksi nirkabel pada titik akses.
- Periksa pengaturan SSID dan keamanan AP. Lihat dokumentasi yang tepat untuk SSID dan pengaturan keamanan AP.
- Jika jaringan diubah dengan memindahkan TV atau mengubah router, Anda harus mengatur kembali jaringan nirkabel. Koneksi jaringan nirkabel yang ada tidak akan disimpan.
- Pengaturan perangkat jaringan yang tidak valid (pembagi jalur berkabel/nirkabel, hub) dapat menyebabkan TV beroperasi dengan lambat atau tidak beroperasi dengan baik. Pasang perangkat dengan benar sesuai dengan manual dan jaringan yang tepat.
- Metode koneksi dapat berbeda bergantung pada pabrikan AP.
- Untuk menyelesaikan masalah terkait fungsi ini, lihat di bagian **Pemecahan Masalah** dari **Panduan Pengguna**.

■ PENGATURAN BLUETOOTH

Menghubungkan Perangkat Input Bluetooth

Anda dapat menyambungkan dan menggunakan perangkat seperti keyboard, mouse, atau gamepad berkemampuan Bluetooth dengan TV Anda.
Untuk melihat rincian, **Pengaturan** → **Umum** → **Perangkat** → **Perangkat Eksternal** → **Hubungkan Kontroler Bluetooth**.

Menghubungkan Perangkat Output Bluetooth

Anda dapat menyambungkan dan menggunakan perangkat seperti Speaker Bluetooth, headphone bluetooth (TWS) dll berkemampuan Bluetooth dengan TV Anda.
Untuk menyambungkan, **Pengaturan** → **Suara** → **Keluaran Suara** → **Perangkat Bluetooth** lalu pilih perangkat yang ingin dihubungkan.

Menggunakan Penjadwal

Anda dapat memasukkan waktu dan tanggal program untuk menjadwalkan menonton atau merekamnya pada waktu yang telah diatur.

1. Tekan  di remote kontrol untuk memilih **TV Siaran Langsung** dan menonton siaran langsungnya.
2. Tekan tombol  pada remote kontrol dan pilih **Penjadwal**.
Layar **Penjadwal** akan ditampilkan.

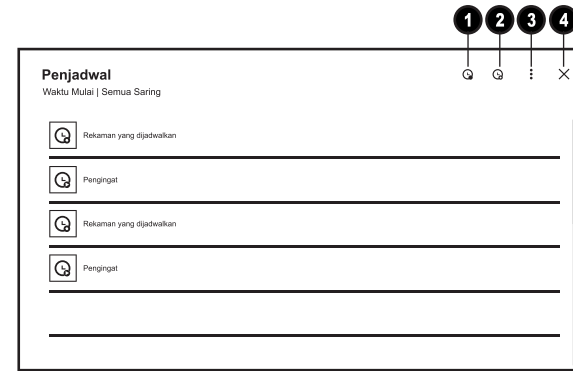

1. Anda dapat mengatur Perekaman Terjadwal Baru.
2. Anda dapat mengatur Pengingat Baru.
3. **Urutkan** : Anda dapat mengurutkan daftar.
Saring : Mengatur filter.
Hapus : Anda dapat mengatur Mode Hapus.
Panduan : Luncurkan Panduan.
Panduan Pengguna : Luncurkan Panduan Pengguna.
Keluar dari Aplikasi : Mematikan aplikasi agar tidak berjalan di latar belakang.
4. Menutup aplikasi.



Penjadwalan siaran yang dipilih dari Panduan

Anda dapat memilih acara yang ingin dijadwalkan untuk ditonton atau direkam.

1. Jalankan TV Siaran Langsung.
2. Tekan tombol  pada remote kontrol dan pilih **Panduan**.
3. Pilih program yang Anda inginkan.
Jika Anda ingin merekam siaran langsung, klik tombol **Rekam** atau **Lihat**.
Untuk program yang akan datang, klik tombol **Rekaman Terjadwal** atau **Pengingat**.
 - Perekaman terjadwal tidak menjamin waktu perekaman program yang pasti karena program akan direkam sesuai informasi pemancar.
 - Berlaku untuk Siaran digital.

Penjadwalan Manual

Anda dapat memilih tanggal, waktu dan program untuk menonton atau merekam program tersebut.

1. Jalankan **TV Siaran Langsung**.
2. Tekan tombol  pada remote kontrol dan pilih **Penjadwal**.
3. Pilih  atau .
4. Pilih **Buat Secara Manual**.
5. Atur tanggal, waktu, dan program untuk direkam atau ditonton.
* Lama rekaman yang dijadwalkan setidaknya harus 1 menit.

FITUR DTV

■ LIVE PLAYBACK (TIME SHIFT)

Menggunakan Live Playback (Pemutaran Real-time)

Fungsi ini dapat Anda gunakan untuk menyimpan sementara program yang sedang ditonton ke perangkat Hard Disk Drive (HDD) Eksternal, sehingga Anda dapat memutar kembali semua adegan yang terlewatkan saat menonton TV. Fungsi ini memungkinkan Anda untuk melanjutkan menonton bagian yang sebelumnya Anda lewatkan.

1. Pasang HDD eksternal ke port USB.
2. Tekan tombol untuk memulai **Live Playback** atau pada remote kontrol dan pilih **Live Playback**.
3. Layar konfirmasi pengaturan **Live Playback** muncul.

Selesaikan pengaturan dan tekan tombol **OK**.

* Jika hanya satu perangkat HDD eksternal yang terhubung, layar pengaturan mungkin tidak muncul dan Live Playback dapat dijalankan.

4. Selama menonton siaran langsung, pilih sebuah titik pada bar pergerakan (progress bar) yang Anda inginkan dengan menggunakan penunjuk, Anda juga dapat menekan tombol di Remote Kontrol untuk menggunakan fitur ini, pilih titik sebelumnya dari titik saat ini pada bar pergerakan (progress bar).

- Untuk mengakhiri Live Playback, tekan tombol atau lalu pilih **Hentikan Live Playback** di kiri bawah.



- Fungsi Live Playback hanya dapat digunakan untuk program siaran DTV yang Anda lihat melalui terminal input antena. Namun, Anda tidak dapat menggunakan opsi ini saat sedang mendengarkan program radio.
- Pilih perangkat yang akan digunakan dengan Live Playback jika ada dua atau lebih HDD eksternal terhubung ke TV.
- Anda tidak dapat memakai stik USB (Flashdisk). Sambungkan HDD eksternal dengan penyimpanan total 80 GB atau lebih.
- Jika tidak tersedia cukup ruang di HDD eksternal, Live Playback mungkin tidak berfungsi dengan baik. Untuk menggunakan fungsi Live Playback, Anda memerlukan HDD eksternal yang memiliki penyimpanan kosong tersisa setidaknya 2.3 GB.
- Dengan fungsi Live Playback, Anda dapat memutar kembali program hingga 2 jam tergantung pada kapasitas HDD eksternal yang tersisa. Waktu ini bisa berbeda-beda tergantung pada wilayah Anda.
- Video yang tersimpan dalam mode Live Playback dihapus jika Anda mematikan TV tanpa merekamnya.
- Mengubah antar program selama Pemutaran Siaran Langsung akan menghapus data program sebelumnya.
- Beberapa model mungkin tidak didukung.

■ PEREKAMAN

Menggunakan Perekaman Instan

Hubungkan HDD USB atau stik USB ke port USB.

1. Disarankan Anda merekam ke HDD USB.
2. Tekan tombol atau tekan lama tombol (warna merah) pada Magic Play Remote untuk memulai perekaman.

- Untuk mengakhiri perekaman, tekan tombol **OK** lalu pilih **Hentikan Perekaman** di kiri bawah.

Perlu diperhatikan selama Perekaman

- Bila ada beberapa perangkat penyimpanan USB yang terhubung, perangkat penyimpanan yang terakhir untuk merekam akan otomatis dipilih.
- Kapasitas yang tersedia dari partisi HDD USB setidaknya 1 GB dan kapasitas minimal Flashdisk 4 GB.
- Karena teknologi proteksi konten digunakan, video yang direkam tidak dapat diputar di PC atau model TV lain. Juga, video tidak dapat diputar jika sirkuit video TV diganti.
- Jangan melepas kabel USB saat sedang merekam.
- Jika Anda mematikan TV ketika sedang merekam, konten yang direkam tidak akan tersimpan. Sebaiknya, hentikan dulu rekaman dan periksa apakah program telah direkam sebelum TV dimatikan.
- Kualitas perekaman tergantung pada kinerja perangkat penyimpanan USB.
- Perangkat USB tersebut mungkin tidak bekerja atau berfungsi dengan baik ketika hub USB atau kabel ekstensi digunakan.
- Perekaman mungkin terganggu jika kapasitas penyimpanan yang tersisa tidak mencukupi. Disarankan untuk menggunakan media penyimpanan dengan ruang yang cukup untuk rekaman.
- Bluetooth dan port USB mungkin tidak bekerja dengan benar saat merekam dengan perangkat USB.
- Rekaman dengan durasi kurang dari 10 detik tidak akan disimpan.

PENGATURAN PROGRAM

■ MENGATUR PROGRAM

Pada mode TV, tekan tombol pada remote control, pilih **Semua Pengaturan** >> pilih **Umum** >> pilih **Program** lalu jalankan **Pencarian Program**.

- **Pencarian Program Otomatis** : Cari dan simpan program yang tersedia secara otomatis.
- **Pencarian Program Manual** : Cari dan simpan program secara manual.

Mode Program

- **Antena** : Pilih mode program dari **Antena, Kabel, Satelit** dan lain-lain. (Beberapa mode mungkin tidak tersedia tergantung pada lokasi Anda.)
- **Uji Sinyal** : Periksa kekuatan sinyal dan kualitas frekuensi penerima.

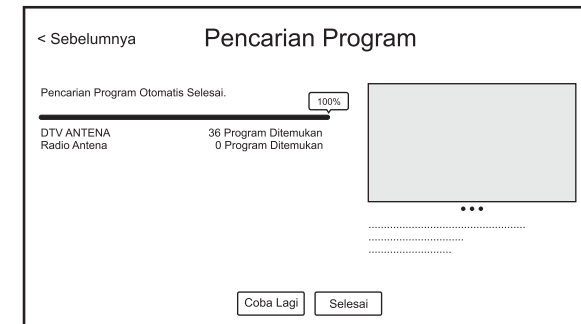

Tampilan pencarian program

■ MANAJER PROGRAM

Pada mode TV, tekan tombol pada remote control, pilih **Semua pengaturan** >> pilih **Umum** >> pilih **Program** lalu jalankan **Manajer Program**.

- **Edit ke Semua Program** : Anda dapat mengedit daftar program dengan memindah, mengunci, melewati, dll.
- **Edit ke Favorit** : Anda dapat mengedit daftar Favorit seperti menambah ke favorit, menghapus, dll.

Edit ke Semua Program

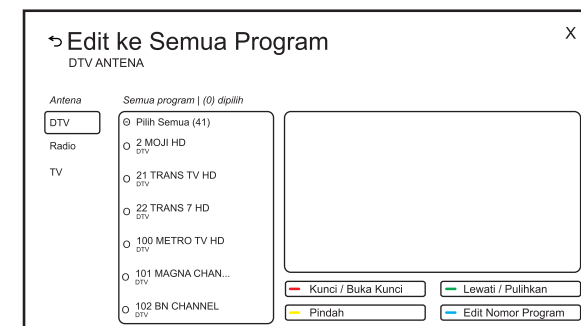

- **Kunci / Buka Kunci** : Untuk mengunci atau membuka program yang dipilih.
- **Pindah** : Untuk memindah urutan program yang dipilih.
- **Lewati** : Program yang dipilih akan dilewatkan ketika memindah program.
- **Edit Nomor Program** : Untuk mengganti nomor program yang dipilih.



Tampilan Manajer program

PENGATURAN GAMBAR

■ MENGATUR GAMBAR

Pada mode TV, tekan tombol  pada remote control, pilih  **Semua pengaturan >>** pilih  **Gambar**.

- **Pilih Mode** : Pilih mode gambar yang sesuai dengan suasana tampilan atau jenis konten.

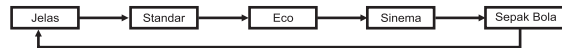

- **Rasio Aspek** : Anda dapat memilih rasio aspek yang sesuai. Anda dapat menonton video apa adanya, atau memperbesar atau memperkecilnya.

• **Pilihan Pengguna** : Pilih ukuran layar dan rasio aspek



• **Tampil Utuh** : Lihat layar asli apa adanya tanpa memotong tepi layar. Jika garis muncul di tepi layar, mohon matikan fungsi ini.

- **Pengaturan Lanjutan** : Anda dapat menyesuaikan layar TV ke detail terbaik sesuai Anda.
- **Kecerahan** : Sesuaikan kecerahan dan kontras layar dan atur detail tambahan yang sesuai.
- **Warna** : Anda dapat menyesuaikan warna, kedalaman, dan rentang sesuai Anda dan menerapkan pengaturan detail yang sesuai.
- **Kejernihan** : Sesuaikan kejernihan menurut preferensi Anda dan hilangkan gangguan dari layar. Kejernihan dapat diatur tergantung pada konten yang akan ditonton untuk menampilkan gambar yang jernih.
- **Terapkan untuk semua input** : Pengaturan layar yang disesuaikan pengguna diterapkan secara merata ke semua perangkat dan aplikasi yang terhubung melalui masukan eksternal.
- **Atur Ulang** : Hapus semua pengaturan untuk setiap mode layar dan kembalikan ke pengaturan default pabrik, pilih mode gambar yang diinginkan dan atur ulang.

PENGATURAN SUARA

■ MENGATUR SUARA

Pada mode TV, tekan tombol  pada remote control, pilih  **Semua pengaturan >>** pilih  **Suara**.

- **Pilih Mode** : Anda dapat memilih mode suara terbaik untuk semua jenis konten yang ingin Anda lihat.

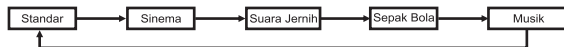

- **Keluaran Suara** : Pilih speaker atau perangkat audio untuk memutar suara TV.



- Gunakan Speaker TV.
- Gunakan Speaker Berkabel.
- Gunakan Speaker Nirkabel.
- Gunakan Speaker Eksternal dengan Speaker TV.

- **Pengaturan Lanjutan** : Sesuaikan suara TV sesuai Anda.

- Keseimbangan
- Equalizer
- Terapkan untuk semua masukan
- Atur ulang
- Jenis Penginstalan
- Penyesuaian volume otomatis
- Pengaturan Audio DTV
- Cocokkan Layar dan Suara
- Pilih Format Audio Masukan HDMI
- LG Sound Sync
- Output Suara Digital
- Dukungan eARC

PENGATURAN SISTEM

■ MENGATUR SISTEM

Pada mode TV, tekan tombol  pada remote control, pilih  **Semua pengaturan >>** pilih  **Umum >>** pilih **Sistem**.

- **Bahasa (Language)** : Pilih pengaturan bahasa TV.

- **Lokasi** : Atur wilayah dan negara untuk siaran dan layanan khusus.

- **Waktu & Pewaktu** : Anda dapat mengatur waktu dan jadwal Aktif/Nonaktif pewaktu TV ini. Jika waktu yang Anda atur jauh berbeda dari waktu saat ini, beberapa fitur pintar mungkin tidak ditampilkan.

- Atur Secara Otomatis.
- Waktu.
- Tanggal.
- Zona Waktu.
- Penyesuaian Zona Waktu.
- Pewaktu.

- **Keamanan** : Atur penguncian program aplikasi, masukan yang ditentukan, dan lain-lain untuk digunakan di bawah bimbingan orang tua,

- Aktifkan Fungsi : Untuk mengaktifkan fungsi keamanan, kata sandi bawaan pabrik "0000".
- Penguncian Program TV : Untuk membatasi ke program berdasarkan peringkat konten (umur).
- Penguncian Program : Untuk membatasi akses ke saluran yang dipilih.
- Penguncian Aplikasi : Untuk membatasi akses ke aplikasi yang dipilih.
- Penguncian Input : Untuk membatasi akses ke input yang dipilih.
- Ganti Kata Sandi : Untuk mengganti kata sandi sesuai dengan keinginan.

- **Akun LG** : Atur akun untuk menggunakan layanan.

- **Pengaturan Tambahan** : Atur fungsi tambahan yang terkait dengan TV.

- Pemberitahuan.
- Pengaturan Beranda.
- Lampu Siaga.
- Promosi Screen Saver.
- Pilihan Penunjuk.
- Periklanan.
- Live Plus.
- Pengaturan Bantuan.
- Atur ID.

- **Atur Ulang Pengaturan Awal** : Kembalikan TV ke pengaturan awal. Ini akan mengembalikan semua opsi pada TV ke pengaturan awal, kata sandi yang digunakan sama dengan kata sandi keamanan, kata sandi bawaan pabrik "0000".