

AKARI

Sertifikasi ISO 9001:2015 untuk PT. Panggung Electric Citrabuana oleh SAI Global, dengan Nomor Sertifikat QEC8019.

Sertifikasi ISO 14001:2015 untuk PT. Panggung Electric Citrabuana oleh SAI Global, dengan Nomor Sertifikat CEM20700.

Buatan Indonesia

Diproduksi oleh :
PT. Panggung Electric Citrabuana
 Jl. Raya Waru No. 1, Waru - Sidoarjo, INDONESIA



www.akari-corp.com

Layanan Konsumen Bebas Pulsa :

0800 10 25274



akari_electronics

AKARI

PETUNJUK PENGGUNAAN Televisi LED

- Whale OS
- Remote Bluetooth
- UHD/4K (3840x2160)
- HDR
- APPS (App Store)
- Netflix
- rIaxx TV / Whale TV
- WiFi 2,4 & 5
- Bluetooth 5.1
- Smart Connect
- LAN RJ45
- Penerima DVB-T2 dengan EWS
- Merekam Siaran TV Digital
- Live Playback (Time Shift)
- EPG (Panduan)
- LCN
- Kendali Orang Tua
- USB Input (Play Movie, Music, Picture)
- HDMI Input dengan CEC & ARC
- OSD Bahasa Indonesia
- Mati Otomatis (Auto Sleep)
- Waktu Tidur (Sleep Timer)

HDMI
HIGH-DEFINITION MULTIMEDIA INTERFACE

The terms HDMI, HDMI High-Definition Multimedia interface, and the HDMI logo are trademarks or registered trademarks of HDMI Licensing Administrator, Inc.

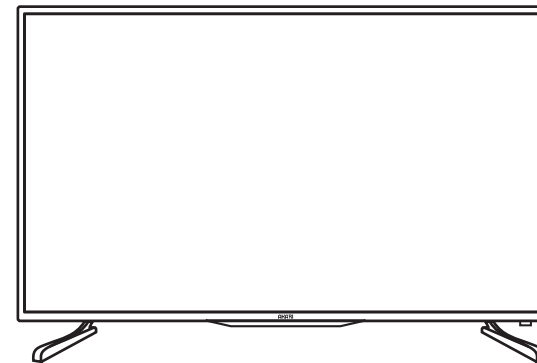

AT-5643W

(Bentuk Pesawat TV Anda mungkin berbeda dengan gambar dalam petunjuk penggunaan ini, hal tersebut bukanlah masalah.)

Bacalah petunjuk penggunaan ini sebelum mengoperasikan Pesawat TV Anda, dan simpan untuk keperluan sewaktu-waktu.

KEMASAN

MEMBUKA KEMASAN

Pastikan bahwa item-item di bawah ini ada dalam kemasan bersama TV/Monitor Anda. Jika ada item yang tidak ada, hubungi dealer Anda.

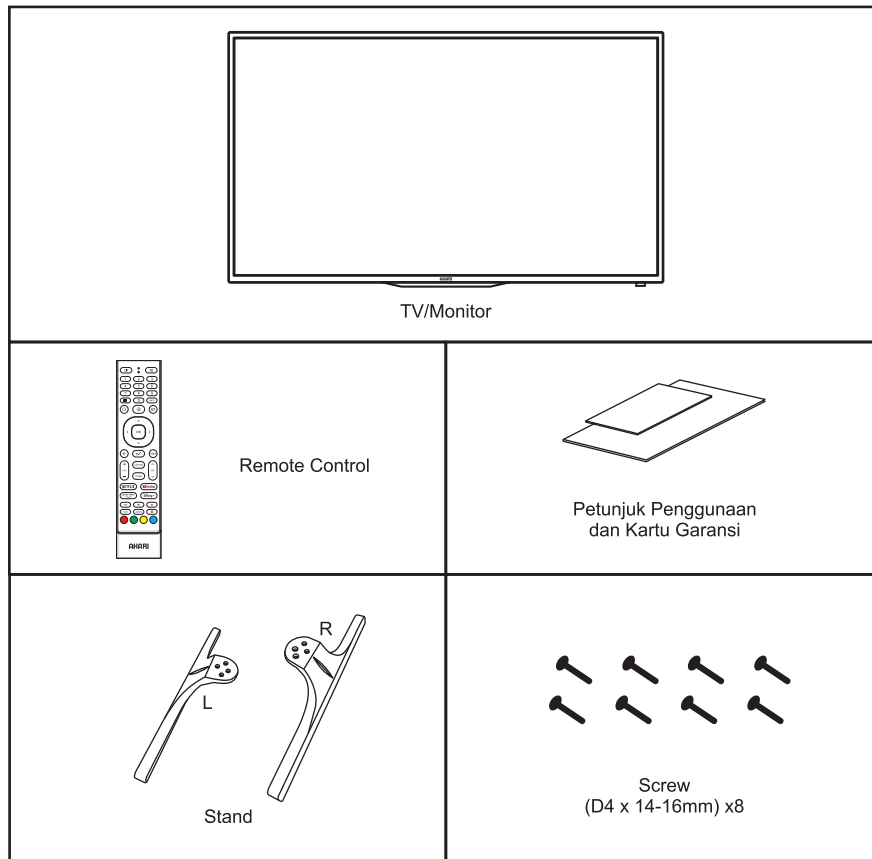

Catatan : Jumlah/ukuran screw, dan bentuk kaki pada Pesawat Televisi Anda mungkin berbeda dengan gambar dalam petunjuk penggunaan ini, hal tersebut bukanlah masalah.

Perlengkapan yang perlu disediakan oleh konsumen :

- Antena : Untuk menyaksikan siaran TV.
- Baterai AAA x 2 : Untuk remote control.
- Kabel HDMI : Untuk menghubungkan input-output HDMI.
- Kabel AV : Untuk menghubungkan input-output AV.
- Kabel LAN : Untuk menyambungkan jaringan internet.

- Untuk pemasangan kabel dan Antena dapat dilihat pada bagian **INSTALASI & HUBUNGAN**.
- Untuk pemasangan baterai dapat dilihat pada bagian **UNIT REMOTE CONTROL**.

DATA TEKNIS TELEVISI LED

		AT-5643W
Jenis Produk		Televisi LED
Ukuran layar		43 inchi
Format layar		16 : 9
Resolusi		3840 x 2160
Sistem TV		Analog : PAL - B/G Digital : DVB-T2
Frekuensi Range		Analog : 48,25 - 855,25 MHz Digital : Ch22 (482MHZ) - Ch48 (690MHz) (DTV Indonesia)
Bahasa tampilan menu (OSD)		Indonesia, English, Francais, Russian, Arab, dll.
Terminal	RF ANTENNA IN	1
	AV IN	1
	HDMI IN	3
	USB	2
	DIGITAL AUDIO OUT	1
	EARPHONE	1
	LAN	1
WiFi	Operating Frequency	2.4 - 2.4835 GHz 5.150 - 5.250 GHz 5.250 - 5.350 GHz 5.725 - 5.825 GHz
	Standards	IEEE 802.11b/g/n/ac
	Bandwith	20 MHz and 40 MHz
	Operating Channel	2.4GHz: 1~13, 5GHz: 36-48, 149~161
	Antenna	Internal
Bluetooth	Security	WPA,WPA-PSK,WPA2,WPA2-PSK,WEP64bit & 128bit,
	Versi	Bluetooth 5.1
	Operating Frequency	2.402 - 2.4835 GHz
	Standards	BR/EDR/LE
Berat	Dengan dudukan	6,8 Kg
	Tanpa dudukan	6,7 Kg
Dimensi (mm) <small>(Lebar x Tinggi x Dalam)</small>	Dengan dudukan	968 x 610 x 285 mm
	Tanpa dudukan	968 x 565 x 85 mm
Tegangan		AC 100-245 V, 50Hz ± 2%
Daya Kerja		66 W*
Proteksi		Fuse
Temperature Range		0 - 40°C
Humidity Range		10 - 90%

* Signal standard IEC, Pengukuran dinamic IEC 6208 ; 2008

FORMAT PEMUTARAN MULTIMEDIA USB

Media	Format Berkas	Resolusi	Bit Rate	
Film	AVC/H264	3840x2160 @30fps	92Mbps	
	HEVC/H265	3840x2160 @60fps	97Mbps	
	VP9	3890x2160 @60fps	60Mbps	
	AVI	3890x2160 @30fps	26Mbps	
	File Extension	Codec		
	.avi	MPEG-4, AVC/H264		
	.mp4	MPEG-4, AVC/H264, HEVC/H265, AV1		
	.mkv	AVC/H264, HEVC/H265, VP9		
	.ts	MPEG-2, AVC/H264, HEVC/H265		
	.mpeg	MPEG-1, MPEG-2		
	.dat	MPEG-1		
	.vob	MPEG-2		
	.mov	MPEG-4		
	.m2ts	AVC/H264		
.flv	AVC/H264			
.tp	MPEG-2			
.webm	VP9			
Media	Format Berkas	Sample Rate	Bit Rate	
Musik	mp3	16KHz - 48KHz	32Kbps - 320Kbps	
	wav	8KHz - 48KHz	Max 1,5Mbps	
	ogg	8KHz - 48KHz	-	
	flac	8KHz - 96KHz	-	
Media	Format Berkas	Photo	Resolusi	
Foto	JPEG	Base-line	7680x4320	
		Progressive	4800x3600	
	PNG	Non-interlace	5760x5760	
		Interlace	5760x5760	
BMP		4800x3200		

Sistem File : Hi Speed FS, FAT32, FAT16, NTFS (Tidak bisa untuk file NTFS kompresan).

PETUNJUK PEMASANGAN DUDUKAN TV/MONITOR

1. Letakkan TV/Monitor dengan layar menghadap ke bawah dengan hati-hati. Sebelum meletakkan, beri alas untuk tatakan permukaan layar dengan kain yang lembut agar layar monitor tidak tergores.

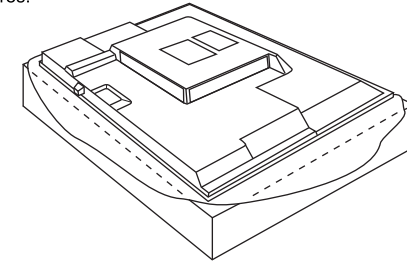

2. Pasanglah dudukan TV/Monitor dengan screw seperti yang ditunjukkan pada gambar di bawah ini.

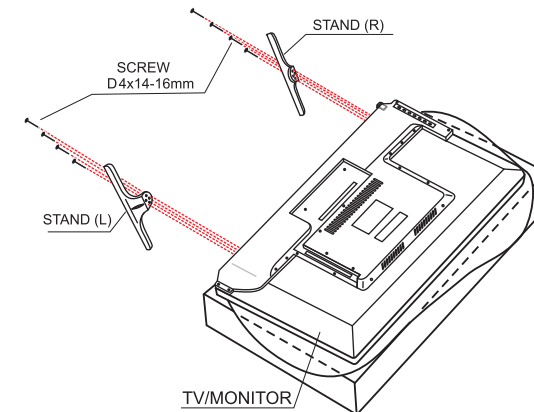

(Jumlah/ukuran screw, dan bentuk kaki pada Pesawat TV Anda mungkin berbeda dengan gambar dalam petunjuk penggunaan ini, hal tersebut bukanlah masalah.)

3. Tepatkan dan tempatkan posisi dudukan pada lantai/meja dengan hati-hati.

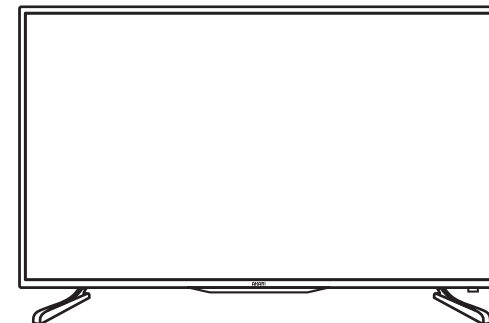

LETAK DAN FUNGSI PANEL KONTROL

• PANEL DEPAN

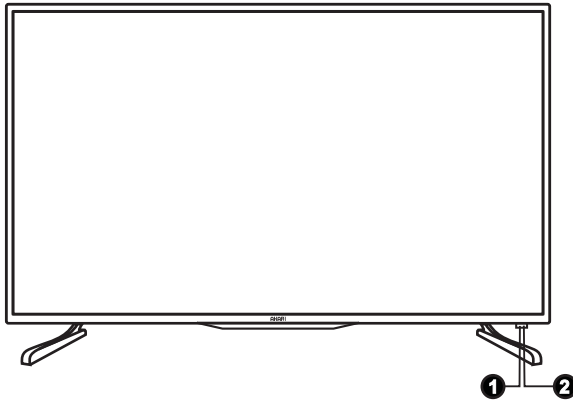

• PANEL BELAKANG

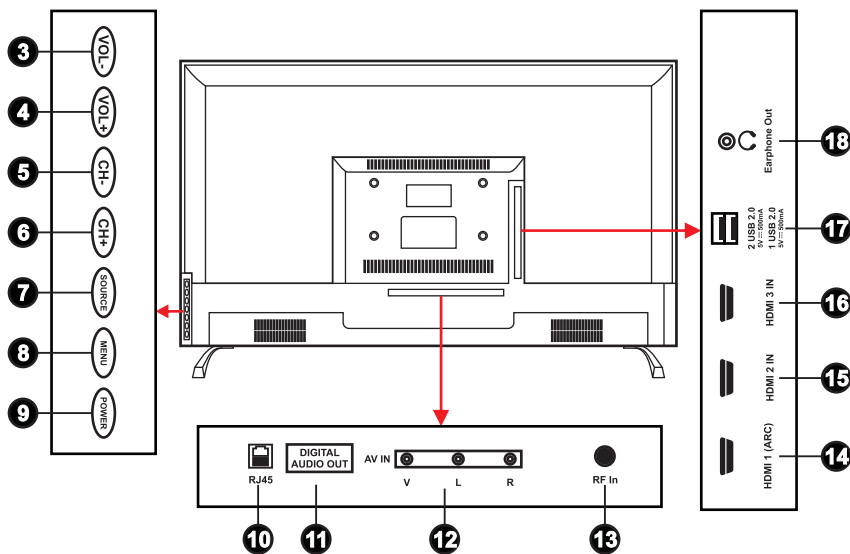

KETERANGAN :

- | | |
|--------------------------|--------------------------|
| 1. Sensor remote control | 10. Socket Rj45 |
| 2. Lampu indikator | 11. Output DIGITAL AUDIO |
| 3. Tombol Volume (Vol-) | 12. Input AV IN |
| 4. Tombol Volume (Vol+) | 13. Input RF IN |
| 5. Tombol Channel (CH-) | 14. Input HDMI 1 (ARC) |
| 6. Tombol Channel (CH+) | 15. Input HDMI 2 |
| 7. Tombol SOURCE | 16. Input HDMI 3 |
| 8. Tombol MENU | 17. Socket USB 1 & 2 |
| 9. Tombol POWER | 18. Output Earphone |

PETUNJUK PEMERIKSAAN

MENGATASI MASALAH

Apabila ada masalah dengan pesawat TV Anda, coba periksa hal-hal seperti pada tabel untuk mengetahui kemungkinan penyebabnya dan cara mengatasinya. Jika Anda masih tidak dapat mengatasi masalahnya, hubungi teknisi yang berpengalaman.

Gejala/Masalah	Cara Mengatasi
TV tidak menyala	<ul style="list-style-type: none"> Periksa kabel power AC terpasang dengan aman pada stop kontak dan TV. Pastikan kondisi stop kontak sedang aktif. Tekan tombol "⏻" (Power) pada TV, dan pastikan remote control berfungsi dengan benar (cek baterai remote).
TV otomatis mati	<ul style="list-style-type: none"> Pastikan Pewaktu Tidur dalam kondisi mati di menu Pengatur waktu tidur. Jika TV sedang terhubung pada PC, periksa pengaturan power PC Anda. Periksa kabel power AC terpasang dengan aman pada stop kontak dan TV.
TV Tidak ada gambar/ video	<ul style="list-style-type: none"> Periksa sambungan kabel, (Cabut kabel, pasang/instalasi kembali semua kabel TV atau perangkat eksternal, pastikan kualitas kabel baik dan terhubung dengan benar). Atur output video perangkat eksternal anda (kabel AV, DVD, PC, HDMI) sesuai dengan koneksi video input TV. Contoh, output perangkat eksternal : HDMI maka harus terhubung dengan input HDMI pada TV Pastikan perangkat yang terhubung dalam kondisi ON (aktif). Pastikan Anda memilih sumber TV yang benar dengan menekan tombol pada remote TV.
TV tidak menerima semua saluran	<ul style="list-style-type: none"> Pastikan sambungan kabel antena terhubung dengan benar. Pastikan posisi antena sudah benar. Coba lakukan Pencarian Program Otomatis untuk menambah saluran yang tersedia ke daftar saluran. Petunjuk Pencarian Program Otomatis lihat hal. 12
Kualitas warna dan kecerahan buruk	<ul style="list-style-type: none"> Pada mode TV, pastikan antena bagus (pemakaian antena luar sangat disarankan). Pada mode AV, HDMI, pastikan kualitas kabel baik dan terhubung dengan benar. Atur pilihan mode gambar pada menu TV, pilih mode gambar, atur gambar / kontras / kecerahan / warna / ketajaman (lihat hal. 12).
Tidak ada suara/ suara rendah saat volume maksimal	<ul style="list-style-type: none"> Periksa perangkat eksternal yang terhubung pada TV Anda. Pada mode TV, coba saluran lainnya (mungkin gangguan dari stasiun pemancar).
Gambar normal tapi tanpa suara	<ul style="list-style-type: none"> Cek pengaturan Keluaran Suara pada pengaturan Suara, pastikan pada pilihan Speaker TV. Jika terhubung ke perangkat bluetooth speaker, coba matikan perangkat. Jika menggunakan perangkat eksternal pastikan kualitas kabel output audio perangkat baik dan terhubung dengan benar. Dan jika TV memiliki jack headphone pastikan tidak tersambung pada TV. Naikkan tingkat volume suara dan pastikan TV tidak pada mode MUTE.
Remote control tidak berfungsi	<ul style="list-style-type: none"> Pastikan posisi baterai pada remote terpasang dengan benar. Pastikan tidak ada benda yang menghalangi sensor dan operasikan remote pada jarak tidak lebih dari 7 meter dari sensornya.
Layar bergaris	<ul style="list-style-type: none"> Mungkin fase tidak sesuai, periksa resolusi yang didukung oleh TV dan aturlah output resolusi perangkat eksternal yang sesuai dengan resolusi TV.
Muncul pesan Format Salah	<ul style="list-style-type: none"> Sesuaikan output resolusi PC Anda dengan resolusi yang didukung pada TV.
Muncul pesan File Tdkdidukung	<ul style="list-style-type: none"> Sesuaikan output resolusi file anda dengan resolusi yang didukung pada TV, lihat daftar FORMAT PEMUTARAN MULTIMEDIA USB.

● STATUS SIAGA

Display fitur ini akan tampil ketika daerah yang anda tempati dalam status SIAGA.

Yaitu area yang berdekatan dengan lokasi bencana atau kemungkinan terkena dampak bencana dalam radius Ring Bencana 2.



Kondisi Status Siaga :

- Display tidak secara penuh menutup layar TV.
- Siaran gambar masih dapat dinikmati, tapi suara dalam mode mute.
- Terdengar suara buzzer alarm sebagai alat bantu bahaya.

● STATUS WASPADA

Display fitur ini akan tampil ketika daerah yang anda tempati dalam status WASPADA.

Yaitu area yang berdekatan dengan lokasi bencana tetapi tidak terkena imbas bencana dalam radius Ring Bencana 3.



Kondisi Status Waspada :

- Display akan muncul dibagian bawah layar TV.
- Siaran gambar dan suara masih dapat dinikmati.
- Alarm sebagai alat bantu bahaya tidak dibunyikan.

UNIT REMOTE CONTROL

PEMASANGAN BATERAI : Sebelum mengoperasikan Pesawat dengan remote control, pasang dua baterai ukuran R03 tipe AAA terlebih dahulu.

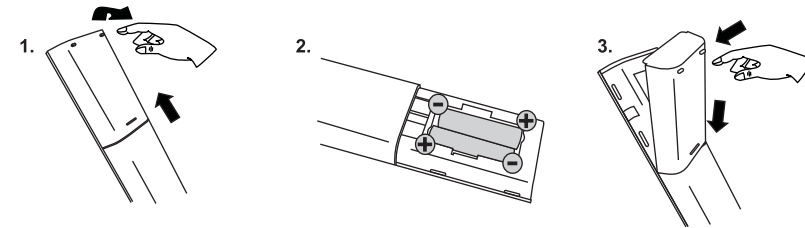

1. Buka tutup tempat baterai pada bagian belakang remote control.
2. Pasang baterai ke tempatnya. Perhatikan polaritas baterai (+/-).
3. Tutup kembali tempat baterai.

PENGUNAAN REMOTE CONTROL

- Arahkan jendela pancaran sinyal remote control ke sensornya pada panel depan Pesawat.
- Jarak maksimum bekerjanya remote control kira-kira 7 meter dari sensor remote control, dan simpangannya tidak lebih 30° dari titik pusatnya.
- Perhatikan agar tidak ada penghalang antara remote control dan sensornya.
- Jika remote control tidak bekerja dengan semestinya, gantilah baterainya.

PEMASANGAN REMOTE BLUETOOTH

- Tekan tombol ψ pada remote control hingga muncul tampilan "**Pemasangan remote bluetooth**".
- Tekan dan tahan tombol \square (**Beranda**) dan \leftarrow (**Kembali**) selama 3 detik sampai lampu indikator remote berkedip lalu dekatkan remote ke TV LED.
- Tunggu beberapa saat sampai tampil notifikasi pemasangan berhasil.

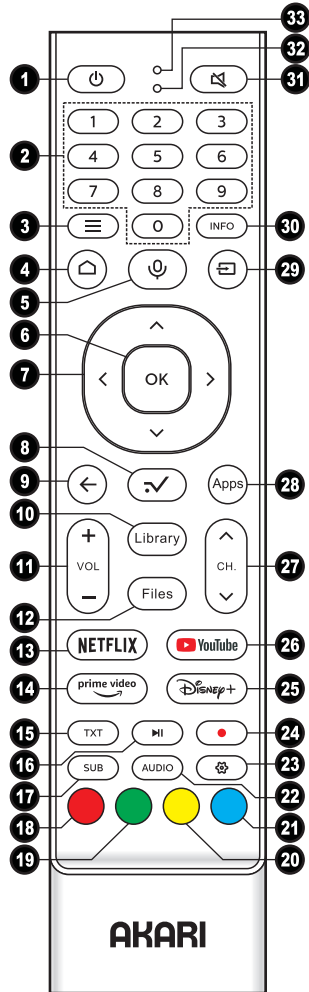
**KETERANGAN GAMBAR :**

1. Tombol **POWER** untuk menghidupkan TV dari posisi standby atau mematikan kembali ke posisi standby.
2. Tombol **NOMOR (0-9)** untuk memilih nomor program, tekan lama untuk tombol Akses Cepat.
3. Tombol **≡ (Menu)** untuk menampilkan menu.
4. Tombol **🏠 (Beranda/Home)** untuk menampilkan Beranda.
5. Tombol **🎤 (Mic)** untuk menggunakan fitur Perintah Suara dengan menahan tombol dan berbicara di bagian atas remote kontrol.
6. Tombol **OK** untuk mengeksekusi fungsi, menampilkan daftar saluran pada mode TV.
7. Tombol **↶/↷ / </>** untuk mengatur menu pada layar dan mengatur sistem pengaturan menu, bergerak ke kanan dan ke kiri atau ke atas dan ke bawah.
8. Tombol **↵** untuk membuka aplikasi rllaxx TV.
9. Tombol **← (Kembali/Back)** untuk kembali ke menu sebelumnya, untuk keluar dari suatu fitur atau aplikasi, untuk pindah ke langkah sebelumnya.
10. Tombol **Library** untuk membuka Library.
11. Tombol **VOL +** untuk menambah volume suara, Tombol **VOL -** untuk mengurangi volume suara.
12. Tombol **Files** untuk membuka file atau pemutar media.
13. Tombol **NETFLIX** untuk membuka aplikasi Netflix.
14. Tombol **Prime Video** untuk membuka aplikasi Prime Video.
15. Tombol **TXT** untuk masuk ke mode teletext.
16. Tombol **⏮ (Play/Pause)** pada mode DTV untuk memulai fitur timeshift dan menghentikan tayangan untuk sementara.
17. Tombol **SUB** untuk menampilkan pilihan subtitle.
18. Tombol **Merah** untuk memilih menu yang berwarna Merah.
19. Tombol **Hijau** untuk memilih menu yang berwarna Hijau.
20. Tombol **Kuning** untuk memilih menu yang berwarna Kuning.
21. Tombol **Biru** untuk memilih menu yang berwarna Biru.
22. Tombol **AUDIO** untuk menampilkan pilihan Audio.
23. Tombol **⚙️ (Pengaturan)** untuk masuk ke pengaturan.
24. Tombol **● (Rekam/Record)** untuk merekam siaran DTV.
25. Tombol **Disney+** untuk membuka aplikasi Disney+.
26. Tombol **Youtube** untuk membuka aplikasi Youtube.
27. Tombol **CH. ↶** untuk memilih program lebih tinggi.
Tombol **CH. ↷** untuk memilih program lebih rendah.
28. Tombol **Apps** untuk membuka App Store.
29. Tombol **📺 (Masukan/Input)** untuk memilih sumber masukan.
30. Tombol **INFO** untuk menampilkan info.
31. Tombol **MUTE** untuk menghilangkan suara.
32. LED Indikator.
33. Lubang microphone.

FITUR "EWS" (EARLY WARNING SYSTEM)**■ EARLY WARNING SYSTEM**

Early Warning System (EWS) merupakan suatu sistem peringatan dini bencana yang diberikan untuk menyatakan status suatu daerah di sekitar tempat kejadian bencana, disertai informasi waktu/tanggal kejadian bencana, karakteristik bencana, serta info tindakan apa yang harus segera dilakukan oleh masyarakat disekitar daerah kejadian bencana untuk mengurangi jatuh korban yang lebih banyak.

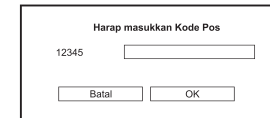

Untuk menggunakan fitur ini maka yang harus dilakukan pertama kali adalah menyetting lokal kode pos sesuai dengan kode pos daerah Anda setempat.

- Pastikan masuk pada mode DTV.
- Tekan tombol **Menu** → **Umum** → **Pengaturan Lanjutan** → **Kode Pos**
- Lalu silahkan masukkan kode pos sesuai dengan daerah Anda, lalu pilih **OK** untuk menyimpan.

PENTING !

Perlu diperhatikan bahwa kesalahan atau ketidak pedulian pengguna dalam memasukkan kode pos dari lokasi perangkat TV LED ini berada maka akan mengakibatkan fitur EWS tidak berjalan dengan semestinya atau pengguna bisa memperoleh informasi peringatan dini kebencanaan yang tidak sesuai dengan lokasi bencana yang sebenarnya.

Setelah pengaturan lokal Kode Pos pada halaman sebelumnya. Jika perangkat TV LED ini menerima sinyal pesan EWS pada layar akan tampil contoh seperti dibawah :

• STATUS AWAS

Display fitur ini akan tampil ketika daerah yang anda tempati dalam status AWAS.

Yaitu area yang berada pada pusat lokasi bencana atau kemungkinan terkena dampak bencana dalam radius Ring Bencana 1.



Kondisi Status Awas :

- Display akan menutup layar TV secara penuh.
- Tidak ada siaran gambar dan suara.
- Terdengar suara alarm sebagai alat bantu bahaya.

MENDENGARKAN MUSIK

Anda dapat memilih musik dari **Files**, dengan menekan tombol ▲/▼ dan ◀/▶ di remote control untuk menuju file yang akan diputar, tekan tombol **OK** pada remote control untuk memutar musik.

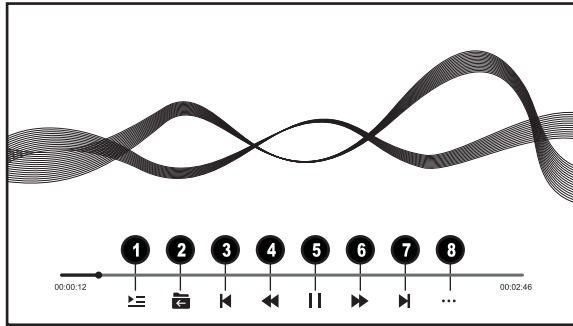

1. Menampilkan daftar putar.
2. Kembali ke daftar file sebelumnya.
3. Memutar musik sebelumnya.
4. Untuk memundurkan pemutar musik.
5. Memutar atau menjeda musik.
6. Untuk memajukan pemutar musik.
7. Memutar musik berikutnya.
8. Pilih ... untuk menu pilihan sebagai berikut :
 - **Mode Lanjutkan** : Untuk mengaktifkan mode lanjutkan.
 - **Mode Putar** : Mengatur mode ulang pemutaran.
 - **Informasi Berkas** : Menampilkan informasi musik yang sedang diputar.
 Pilih **Keluar** untuk kembali ke menu sebelumnya.

MENAMPILKAN GAMBAR

Anda dapat memilih gambar dari **Files**, dengan menekan tombol ▲/▼ dan ◀/▶ di remote control untuk menuju file yang akan diputar, tekan tombol **OK** pada remote control untuk menampilkan gambar.

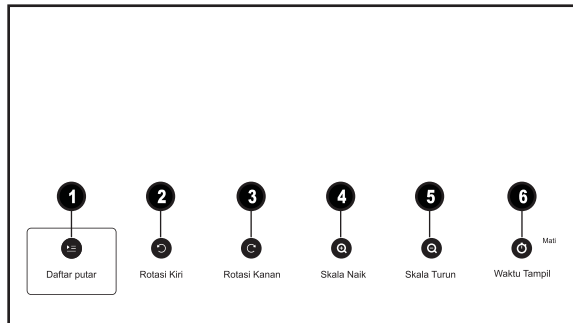

1. Menampilkan daftar putar.
 2. Untuk Merotasi foto kekiri.
 3. Untuk Merotasi foto kekanan.
 4. Untuk memperbesar foto.
 5. Untuk memperkecil foto.
 6. Mengatur waktu untuk slideshow.
- * Beberapa model mungkin tidak didukung.

INSTALASI & HUBUNGAN

HUBUNGAN TV/MONITOR LED

Menghubungkan perangkat dengan kabel AV

Hubungkan jack AUDIO/VIDEO antara TV dan perangkat eksternal. Sesuaikan warna jack. (Video = kuning, Audio kiri = putih, dan Audio kanan = merah)

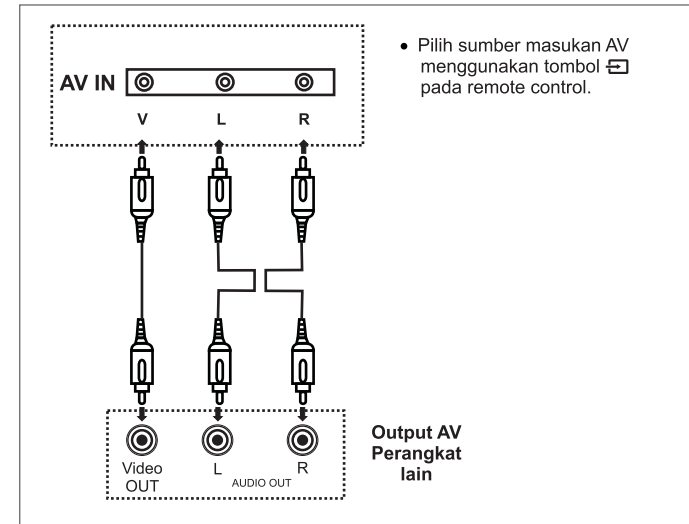

Menghubungkan perangkat dengan USB

Hubungkan perangkat USB ke soket **USB** pada bagian samping TV.

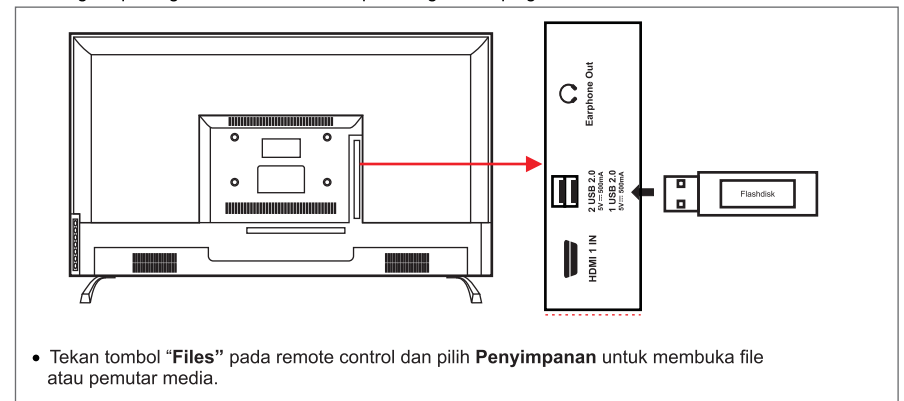

- Tekan tombol "Files" pada remote control dan pilih **Penyimpanan** untuk membuka file atau pemutar media.

• **Menghubungkan perangkat dengan kabel HDMI**

Hubungkan output HDMI dari perangkat lain ke soket **HDMI pada TV**

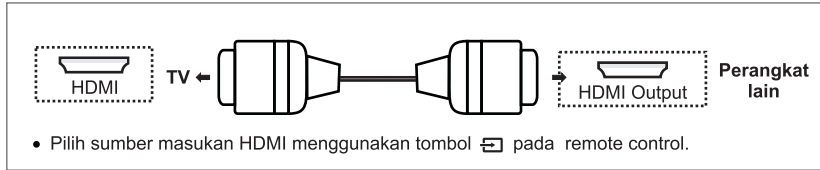

• **Pemasangan kabel Digital Audio Out**

Hubungkan perangkat audio digital ke soket **DIGITAL AUDIO OUT** pada TV.

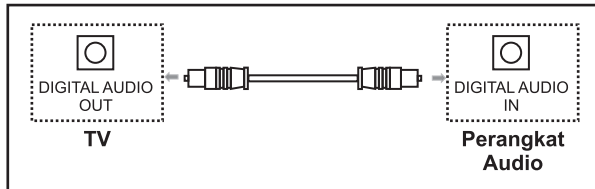

• **Menghubungkan perangkat dengan Audio Out**

Hubungkan perangkat Earphone / Aktif Speaker ke soket (**Earphone**) pada TV.

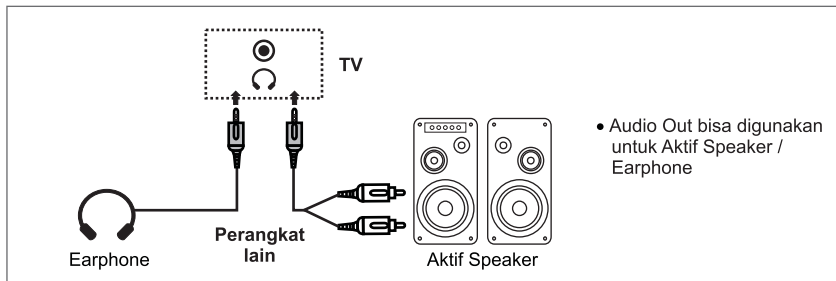

• **Menghubungkan LAN (RJ45)**

› Hubungkan LAN (Rj45) dengan Router / Modem untuk koneksi internet.

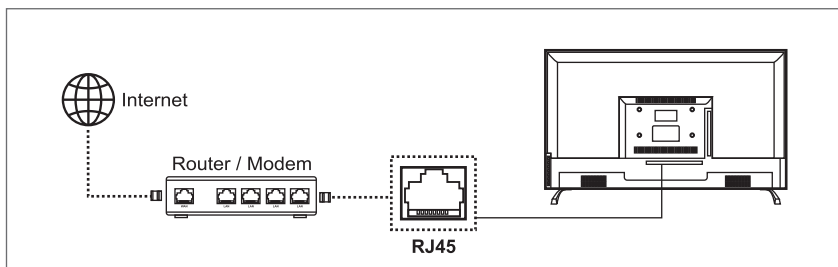

■ **MENGGUNAKAN PEMUTAR MEDIA**

Anda dapat melihat foto atau memutar video dan lagu dengan **Files**.

1. Tekan tombol **Files** pada remote kontrol atau dari beranda pilih **Files**.
2. Pilih perangkat yang akan digunakan dari daftar perangkat.
3. Memilih konten untuk diputar.

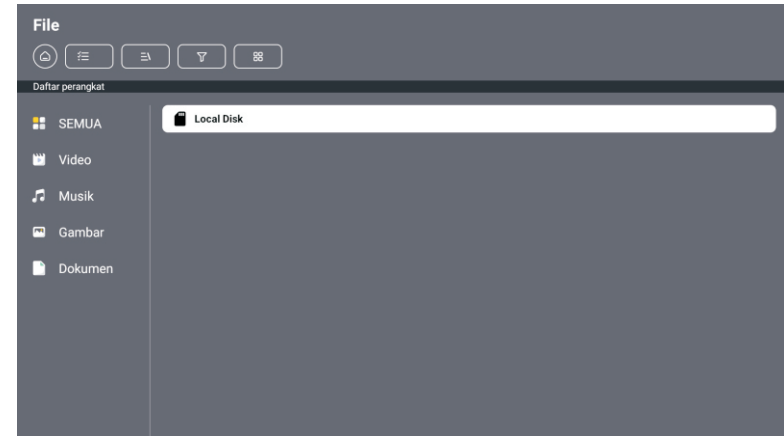

• **MEMUTAR VIDEO**

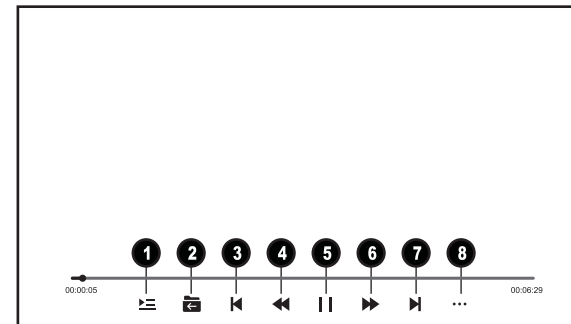

Anda dapat memilih video dari **Files**, dengan menekan tombol dan di remote kontrol untuk menuju file yang akan diputar, tekan tombol **OK** pada remote kontrol untuk memutar video.



1. Menampilkan daftar putar.
 2. Kembali ke daftar file sebelumnya.
 3. Memutar video sebelumnya.
 4. Untuk memundurkan pemutar video.
 5. Memutar atau menjeda video.
 6. Untuk memajukan pemutar video.
 7. Memutar video berikutnya.
 8. Pilih ... untuk menu pilihan sebagai berikut :
 - **Mode Lanjutkan** : Untuk mengaktifkan mode lanjutkan.
 - **Mode Putar** : Mengatur mode ulang pemutaran.
 - **Opsi Audio** : Memilih trek audio.
 - **Subtitle** : Memilih dan Mengatur Subtitle.
 - **Mode Tampilan** : Mengatur mode tampilan.
 - **Lampu Latar** : Mengatur lampu latar video.
 - **Informasi Berkas** : Menampilkan informasi video yang sedang diputar.
- Pilih **Keluar** untuk kembali ke menu sebelumnya.

■ Perintah Suara (Voice Service)

Untuk menggunakan perintah suara sebelumnya Anda harus memasang remote bluetooth dengan LED TV (lihat halaman 11) dan LED TV harus terhubung ke jaringan internet (lihat halaman 10).

- Untuk mengatur perintah suara tekan tombol  (Pengaturan) → **Perintah Suara** →
 - Atur "**Bahasa Utama**" perintah suara ke "**Indonesian (Indonesia)**".
 - Pilih "**Timbre**" sesuai dengan yang kita inginkan.
- Tekan tahan tombol  pada remote control dan ucapkan fungsi yang ingin diluncurkan atau kata kunci yang ingin Anda gunakan untuk pencarian.
- Setelah melepas tombol  pada remote control fungsi terkait akan diluncurkan.

Contoh perintah suara :

- *Volume 8, volume 13.*
- *Lampu layar 70.*
- *Matikan TV.*
- *Buka Youtube, buka Netflix.*
- *Peta Surabaya.*

■ Atur Ulang TV

Untuk mengatur ulang TV kembali ke pengaturan awal dari pabrik (default setting).

Tekan tombol  (Pengaturan) → **Preferensi Perangkat** → **Atur Ulang TV** →

- Akan muncul notifikasi "Atur Ulang TV" lalu pilih "Mengonfirmasi".
- Tunggu beberapa saat sampai TV menyala ulang dan menampilkan pengaturan awal.

MULTIMEDIA

■ MENGHUBUNGKAN USB

Hubungkan media penyimpanan USB (HDD USB, USB Flashdisk) pada port USB ke TV untuk menikmati isi berkas yang tersimpan dalam media penyimpanan USB melalui TV Anda.

• Tips Menggunakan Perangkat USB

- Perangkat USB yang mempunyai program pengenalan otomatis bawaan atau menggunakan driver sendiri mungkin tidak akan dapat dikenali.
- Beberapa perangkat USB mungkin tidak didukung atau mungkin tidak bekerja dengan benar.
- Jika Anda menggunakan kabel ekstensi USB, perangkat USB mungkin tidak dikenali atau mungkin tidak bekerja dengan benar.
- Hanya gunakan perangkat USB yang diformat dengan sistem file FAT32, exFAT atau NTFS yang disediakan oleh Sistem Operasi Windows.
- Anda direkomendasikan untuk menggunakan hard disk USB eksternal dengan tegangan nominal 5 V atau kurang dan arus nominal 500 mA atau kurang. Jika Anda menggunakan perangkat yang memerlukan tegangan/arus lebih tinggi dibanding kapasitas tegangan/arus, mungkin tidak beroperasi dengan baik karena kekurangan arus.
- Anda disarankan untuk menggunakan hub USB atau perangkat penyimpanan USB dengan catu daya.
- Kami merekomendasikan penggunaan perangkat penyimpanan dengan kapasitas 32 GB untuk memori USB dan 2 TB atau kurang untuk hard disk USB.
- Jika hard drive eksternal USB yang memiliki fungsi penghematan daya tidak bekerja, matikan hard drive dan hidupkan lagi untuk membuatnya bekerja lagi dengan benar. Lihat manual hard drive USB untuk informasi lebih lanjut.
- Data pada perangkat USB bisa rusak, sehingga direkomendasikan untuk mencadangkan berkas yang penting. Pengguna bertanggung jawab terhadap manajemen data. Pabrikan tidak bertanggung jawab.

• Menghubungkan Antena

- › Untuk memperoleh kualitas gambar yang optimal, atur arah antena.
- › Pada daerah dengan sinyal yang lemah, tambahkan penguat sinyal pada antena.
- › Jika sinyal yang diterima ingin dibagi dengan TV yang lain, gunakan pemisah sinyal pada koneksi antena.

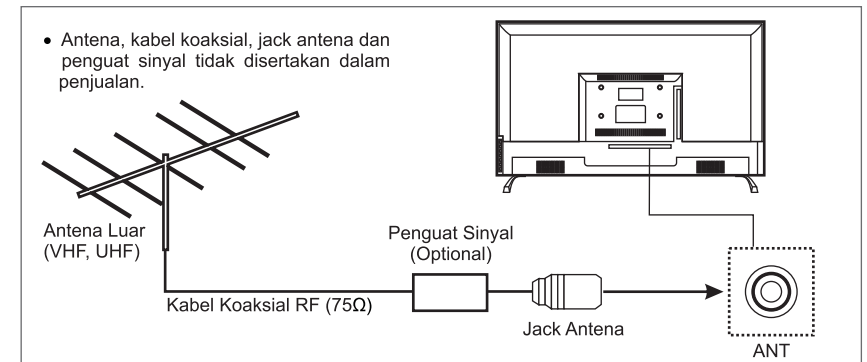



DASAR PENGOPERASIAN PESAWAT

■ PENGOPERASIAN DASAR

- Tekan tombol **POWER** pada pesawat atau pada remote control untuk menyalakan TV/monitor, lampu indikator menyala hijau. Tekan tombol **POWER** pada remote control atau tekan tombol **POWER** pada pesawat untuk mematikkannya, nyala lampu indikator berubah jadi merah.
- Setingan gambar dan suara pada saluran TV akan tersimpan sebelum anda mematikan TV/Monitor. TV/Monitor akan nyala kembali dengan setingan sebelumnya saat Anda menyalakannya lagi.
- Tekan tombol **VOL + / -** beberapa kali untuk mengurangi atau menambah volume suara dari level 0 sampai 100.

■ PERSIAPAN TV SIARAN LANGSUNG

- Hubungkan antena/kabel siaran ke TV. Anda harus memeriksa tanda pada terminal antena dan menghubungkannya ke terminal yang sesuai.
- Tekan tombol  pada remote control lalu pilih **DTV**.
 - * untuk pencarian saluran tekan tombol  pada remote control, pilih **Saluran** → **Pencarian** → **Pencarian Otomatis**.
 - * Saluran akan tampil setelah melakukan pencarian saluran. Tekan tombol **CH ▲ / ▼** untuk memilih saluran sebelum atau sesudahnya, atau tekan tombol **NOMOR (1-9)** untuk memilih nomor saluran secara langsung.
 - * Tekan tombol **INFO** untuk menampilkan saluran TV yang sedang Anda saksikan.

■ PENGATURAN JARINGAN

Jika Anda ingin menggunakan berbagai layanan seperti konten dan aplikasi online, Anda perlu mengkonfigurasi pengaturan untuk jaringan.

• Mengatur Jaringan Berkabel

- Sambungkan socket RJ45 TV dan router menggunakan kabel LAN. Sebelumnya router harus disambungkan ke internet.
 - * Jika router mendukung DHCP, TV secara otomatis terhubung ke jaringan, bila Anda menghubungkan TV ke jaringan dengan kabel LAN.
- **Jika ingin mengatur IP statis**
 1. Tekan tombol  pada remote kontrol.
 2. Pilih **Nirkabel dan Jaringan** → **Konfigurasi jaringan** lalu pilih IP statis.
 3. Masukkan konfigurasi sesuai dengan keinginan Anda.

• Mengatur Jaringan Nirkabel

1. Hidupkan daya router yang terhubung ke internet.
2. Tekan tombol  pada remote kontrol.
3. Pilih **Nirkabel dan Jaringan** → **Hubungkan ke Jaringan** → Lalu konfirmasi untuk menghidupkan Wi-Fi.
4. Bila pencarian jaringan selesai, daftar jaringan yang tersedia untuk koneksi ditampilkan.
5. Pilih jaringan untuk dihubungkan.
 - Jika router nirkabel Anda dilindungi kata sandi, masukkan kata sandi yang dikonfigurasi untuk router.

• Peringatan Pengaturan Jaringan

- Gunakan kabel LAN standar (hubungkan ke Cat7 atau yang lebih tinggi dengan konektor RJ45, port LAN 10 Base-T atau 100 Base TX).
- Mengatur ulang router dapat menyebabkan masalah koneksi jaringan. Dalam kasus ini, router akan beroperasi secara normal jika Anda mematikkannya dan memutus sambungan TV, lalu menyambungkan kembali dan menyalakannya.
- Kami tidak bertanggung jawab atas konektivitas jaringan atau kegagalan operasi karena masalah seperti kegagalan peralatan atau saluran terputus.
- Koneksi jaringan mungkin tidak bekerja dengan baik karena pengaturan jaringan atau penyedia layanan internet.

WhaleOS TV

■ FITUR BERANDA DARI WhaleOS TV

Anda dapat membuka layar Beranda dengan menekan tombol  pada remote kontrol. Anda dapat membuka aplikasi dan konten atau menggunakan berbagai fitur di WhaleOS TV.

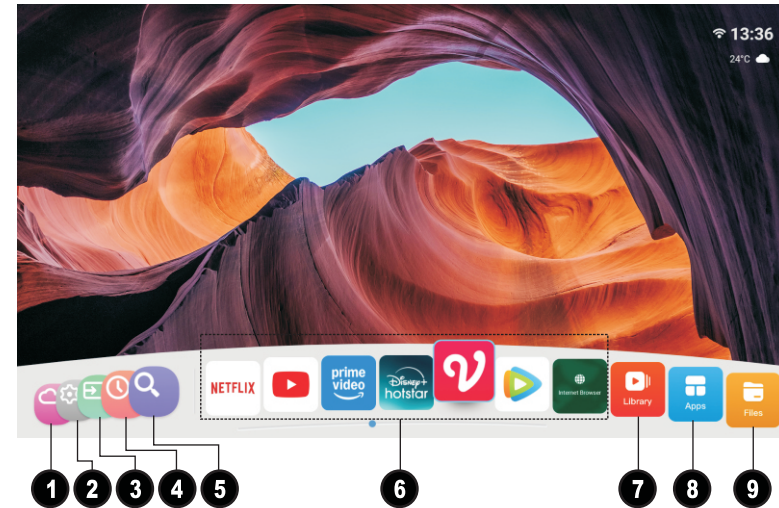

1. **Cuaca.**
Untuk menampilkan prakiraan cuaca suatu daerah.
2. **Pengaturan.**
Untuk menampilkan Pengaturan seperti (Gambar, Suara, Jaringan dan Bluetooth)
3. **Masukan.**
Untuk memilih masukan pada televisi Anda (Saluran Internet, ATV, DTV, AV, HDMI 1, HDMI 2, HDMI 3)
4. **Terbaru.**
Untuk melihat aplikasi yang baru-baru ini dipakai.
5. **Pencarian.**
Untuk mencari konten yang Anda inginkan.
6. **Daftar Aplikasi.**
Untuk membuka aplikasi pilihan WhaleOS.
7. **Library.**
Menampilkan Daftarku, Film, Season dan Video.
8. **Apps.**
Untuk membuka toko aplikasi (Appstore).
9. **Files.**
Untuk membuka media file (untuk lebih lanjut bisa lihat pada **FITUR MULTIMEDIA**).

■ Pencerminkan Layar (Screen Mirroring)

Untuk mencerminkan layar Handphone/tablet atau PC di layar televisi.

Tekan tombol  (**Pengaturan**) → **Preferensi Perangkat** → **Smart Connect** → **MediaCast**

- Catatan** : - beberapa aplikasi tidak mendukung pencerminkan layar karena undang-undang perlindungan hak cipta.
- Pastikan Handphone/tablet atau PC dan televisi Anda terhubung ke jaringan yang sama.
 - Kualitas pencerminkan layar dipengaruhi dengan perangkat yang dihubungkan, perangkat router/hotspot, jumlah pengguna jaringan, aplikasi pencerminkan layar dll.

FITUR DTV

● PENGATURAN PVR

Pada menu "Pengaturan Umum" pilih **Pengaturan PVR** →



- **Pilih Penyimpanan** : Fungsi ini untuk memilih USB drive yang akan digunakan.
- **Format** : Fungsi ini untuk memformat USB drive.
- **Kecepatan** : Fungsi ini untuk mengecek kecepatan USB drive.
- **Daftar Rekam** : Fungsi ini untuk menampilkan daftar file hasil rekaman.

Daftar Rekam			
2024-09-25 09:12:18			
Saluran	Program	Waktu Mulai	Ukuran
002 INDOSIAR HD	KISAH NYATA	2024-11-25 09:01	21.94 MB
025 RCTI HD	(No title)	2024-11-24 12:01	10.19 MB
001 SCTV HD	FTV PAGI	2024-11-23 07:01	8.95 MB

*Tekan tahan tombol OK untuk menghapus

- **Daftar Jadwal** : Fungsi ini untuk membuat dan menampilkan waktu jadwal Pengingat dan Rekaman.

Daftar Jadwal				
2024-11-23 09:12:18				
Saluran	Program	Mode	Waktu Mulai	Waktu Akhir
025	RCTI HD	Sekali	2024-11-23 07:01	
025	RCTI HD	Mingguan	2024-11-22 18:01	2024-11-22 18:13
026	MNCTV HD	Harian	2024-11-21 11:01	

*Tekan tahan tombol OK untuk menghapus

Tambahkan Jadwal Pengingat Tambahkan Jadwal Rekaman

● MEREKAM SIARAN DTV

- Untuk merekam siaran digital bisa melalui tombol **(Rekam)** pada remote control atau melalui jadwal rekam yang dibuat melalui menu **Pengaturan PVR** atau **EPG**.
- Untuk berhenti merekam tekan tombol **(Kembali/Back)**.
- Untuk melihat hasil rekaman : Tekan tombol **≡** pada remote control, pilih **Umum** → **Pengaturan Lanjutan** → **Pengaturan PVR** → **Daftar Rekam**.

● TIMESHIFT

- Untuk memulai Timeshift : Tekan tombol **(Play/pause)** pada remote maka gambar akan berhenti.
- Untuk menjalankan tekan tombol **(Play/pause)** lagi.
- Untuk memajukan/memundurkan tekan tombol **< / >** (**Kanan/Kiri**) pada remote.
- Untuk keluar dari timeshift tekan tombol **(Kembali/Back)**.

Catatan : USB Flashdisk yang bisa digunakan untuk merekam dan fitur timeshift hanya format **FAT32**.

- Layanan DSL harus menggunakan modem DSL; dan layanan kabel harus menggunakan modem kabel. Karena mungkin hanya tersedia koneksi jaringan dalam jumlah terbatas, pengaturan jaringan TV mungkin tidak digunakan, tergantung pada kontrak dengan penyedia layanan Internet. (Jika kontrak tidak mengizinkan lebih dari satu perangkat dihubungkan per saluran, maka hanya PC yang sudah terhubung yang dapat digunakan.)
- Jaringan nirkabel dapat mengalami gangguan dari perangkat lain yang menggunakan frekuensi 2,4GHz (ponsel nirkabel, perangkat Bluetooth, atau oven microwave). Meskipun gangguan juga dapat terjadi saat menggunakan frekuensi 5 GHz, tetapi kemungkinannya kecil.
- Lingkungan nirkabel dapat membuat layanan jaringan nirkabel berjalan lambat.
- Menggunakan beberapa perangkat nirkabel secara bersamaan dapat memperlambat jaringan Anda.
- Perangkat titik akses harus mendukung koneksi nirkabel dan fitur koneksi nirkabel harus diaktifkan pada perangkat untuk mendapatkan koneksi AP (titik akses). Hubungi penyedia layanan untuk ketersediaan koneksi nirkabel pada titik akses.
- Periksa pengaturan SSID dan keamanan AP. Lihat dokumentasi yang tepat untuk SSID dan pengaturan keamanan AP.
- Jika jaringan diubah dengan memindahkan TV atau mengubah router, Anda harus mengatur kembali jaringan nirkabel. Koneksi jaringan nirkabel yang ada tidak akan disimpan.
- Pengaturan perangkat jaringan yang tidak valid (pembagi jalur berkabel/nirkabel, hub) dapat menyebabkan TV beroperasi dengan lambat atau tidak beroperasi dengan baik. Pasang perangkat dengan benar sesuai dengan manual dan jaringan yang tepat.
- Metode koneksi dapat berbeda bergantung pada pabrikan AP.

■ PENGATURAN BLUETOOTH

● Menghubungkan Perangkat Output Bluetooth

Anda dapat menyambungkan dan menggunakan perangkat seperti Speaker Bluetooth, headphone bluetooth (TWS) dll berkemampuan Bluetooth dengan TV Anda.

Untuk menyambungkan, **Pengaturan** → **Nirkabel dan jaringan** → **Bluetooth** → **Cari perangkat Bluetooth** → **Pencarian**, pada daftar perangkat bluetooth yang ditemukan pilih perangkat yang ingin dihubungkan.

● Memasangkan Remote Bluetooth

- Untuk memasang remote bluetooth pilih **Pengaturan** → **Nirkabel dan jaringan** → **Bluetooth** → **Memasangkan Remote Bluetooth** → hingga muncul tampilan "**Pemasangan Remote Bluetooth**".
- Pada remote control tekan dan tahan tombol **(Beranda/Home)** dan **(Kembali/Back)** selama 3 detik sampai lampu indikator remote berkedip lalu dekatkan remote ke TV LED.
- Tunggu beberapa saat sampai tampil notifikasi pemasangan berhasil.

● Menghapus Perangkat / Remote Bluetooth

Untuk menghapus perangkat / remote bluetooth yang dipasangkan, pilih **Pengaturan** → **Nirkabel dan jaringan** → **Bluetooth** → **Hapus perangkat Bluetooth** → hingga muncul tampilan "**Hapus perangkat**". lalu pilih perangkat / remote bluetooth yang akan dihapus, lalu pilih "**Menghapus**".

PENGATURAN SALURAN

■ MENGATUR SALURAN

- **Tipe Antena** : Pilih tipe saluran dari **Terrestrial, Kabel**.
- **Bahasa Audio** : Untuk memilih bahasa audio.
- **Subtitle** : Untuk memilih teks terjemahan.
- **Informasi Sinyal** : Untuk menampilkan info kekuatan, kualitas dan frekuensi sinyal yang diterima.
- **Pencarian** : Untuk mencari saluran.
- **Daftar Saluran** : Untuk melihat daftar saluran yang tersedia.
- **EPG** : Untuk menampilkan panduan program.

• Pencarian Saluran

Pada mode DTV, tekan tombol  (**MENU**) pada remote control, pilih **Saluran** → **Pencarian** →

- **Pencarian Otomatis** : Pencarian dan simpan saluran yang tersedia secara otomatis.

* LCN (Logical Channel Number) : Pilih aktif / nonaktif.

* Mulai Pencarian : Untuk memulai pencarian.

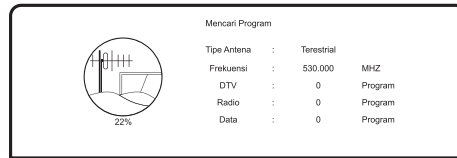

Tampilan pencarian program otomatis

- **Pencarian Manual Digital** : Pencarian dan simpan saluran secara manual.

* Saluran : Untuk memilih nomor channel yang akan dicari.

* Mulai Pencarian : Untuk memulai pencarian.

PENGATURAN GAMBAR

■ MENGATUR GAMBAR

Tekan tombol  pada remote control, pilih **Gambar** →

- **Mode Gambar** : Pilih mode gambar yang sesuai dengan suasana tampilan atau jenis konten.



- **Aspek Rasio** : Anda dapat memilih rasio aspek yang sesuai. Anda dapat menonton video apa adanya, atau memperbesar atau memperkecilnya.



- **Pengaturan Lanjutan** : Anda dapat menyesuaikan layar TV ke detail terbaik sesuai Anda.



- **Pengurangan Derau** : Pilih salah satu pengurangan derau yang tersedia (Mati, Rendah, Sedang, Tinggi).
- **Suhu Warna** : Pilih salah satu suhu warna yang tersedia (Sejuk, Normal, Hangat).
- **Lampu latar** : Atur kecerahan lampu latar sesuai yang Anda inginkan (0 - 100).
- **DLC (Dinamic Light Control)** : Untuk mengatur DLC (Aktif/nonaktif).
- ***Mode HDMI** : Untuk memilih mode HDMI (Otomatis, Graphic).
- ***Format HDMI** : Untuk memilih format HDMI (Standar, Peningkatan/HDR).

Catatan : *Hanya tampil pada mode tertentu.

PENGATURAN SUARA

■ MENGATUR SUARA

Tekan tombol  pada remote control, pilih **Suara** →

- **Mode Suara** : Anda dapat memilih mode suara terbaik untuk semua jenis konten yang ingin Anda lihat.



- **Pengaturan Lanjutan** : Sesuaikan suara TV sesuai Anda.

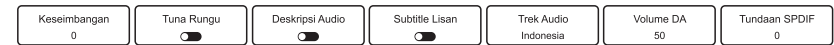

- **Keseimbangan** : Untuk mengatur suara yang keluar dari speaker kanan/kiri.
- **Tuna Rungu** : Mengaktifkan teks bantu bagi tuna rungu.
- **Deskripsi Audio** : Mengaktifkan Deskripsi Audio bagi penderita gangguan penglihatan.
- **Subtitle Lisan** : Mengaktifkan subtitle lisan bagi penderita gangguan penglihatan.
- **Trek Audio** : Memilih bahasa audio yang diinginkan.
- **Volume DA** : Mengatur Volume deskripsi audio.
- **Tundaan SPDIF** : Mengatur Tundaan SPDIF (Digital audio out).

PENGATURAN UMUM

■ MENGATUR UMUM

Tekan tombol  pada remote control, pilih **Umum** →

- **Waktu OSD** : Pilih waktu tampil OSD sesuai yang Anda inginkan.



- **Pengaturan Lanjutan** :



- **Waktu Musim Panas** : Mengatur waktu musim panas pada daerah tertentu.
- **Teleteks** : Memilih bahasa teleteks yang sesuai.
- **Bahasa Audio ke 1** : Memilih bahasa audio yang sesuai.
- **Bahasa Audio ke 2** : Memilih bahasa audio yang sesuai.
- **Bahasa Subtitle ke 1** : Memilih bahasa terjemahan yang sesuai.
- **Bahasa Subtitle ke 2** : Memilih bahasa terjemahan yang sesuai.
- **HDMI CEC** : Pengaturan yang terkait dengan HDMI CEC (Perangkat input harus mendukung HDMI CEC).
- **Kunci** : Mengaktifkan sistem kunci (masukkan kata sandi yang defaultnya "1234").
- **Pengaturan PVR** : Pengaturan rekaman siaran DTV (untuk lebih lanjut bisa lihat pada **FITUR DTV**).
- **Kode Pos** : Mengatur kode pos sesuai dengan daerah Anda.
- **Reset Menu** : Mereset menu sesuai pengaturan pabrik.