

AKARI

Sertifikasi ISO 9001:2015 untuk PT. Panggung Electric Citrabuana oleh SAI Global, dengan Nomor Sertifikat QEC8019.

Sertifikasi ISO 14001:2015 untuk PT. Panggung Electric Citrabuana oleh SAI Global, dengan Nomor Sertifikat CEM20700.

Buatan Indonesia

Diproduksi oleh :
PT. Panggung Electric Citrabuana
 Jl. Raya Waru No. 1, Waru - Sidoarjo, **INDONESIA**



www.akari-corp.com

LAYANAN KONSUMEN (BEBAS PULSA) : 0800-10-25274 (0800-10-AKARI)



akarielectronics



@akarielectronic



akari_electronics



akarielektronik

AKARI

PETUNJUK PENGGUNAAN Televisi LED

- Android OS
- HD Ready
- App Store
- WiFi
- Bluetooth 5.0
- SmartConnect
- LAN RJ45
- Penerima DVB-T2 dengan EWS
- Merekam Siaran TV Digital
- EPG
- LCN
- USB Input (Play Movie, Music, Picture)
- Geseran Waktu (Time Shift)
- Kendali Orang Tua
- HDMI Input
- NICAM/A2 Stereo
- OSD Bahasa Indonesia
- Kunci Tombol (Key Lock)
- Penahan Gambar (FREEZE)
- Mode Gambar (P. Mode)
- Mode Suara (S. Mode)
- Mati Otomatis (Auto Sleep)
- Waktu Tidur (Sleep Timer)
- Teletext

HDMI[®]
HIGH-DEFINITION MULTIMEDIA INTERFACE

The terms HDMI, HDMI High-Definition Multimedia Interface, and the HDMI logo are trademarks or registered trademarks of HDMI Licensing Administrator, Inc.

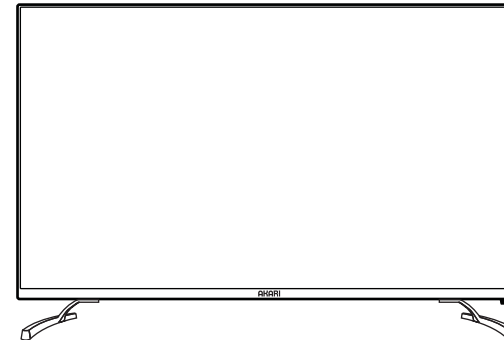

AT-5532B

(Bentuk Pesawat TV Anda mungkin berbeda dengan gambar dalam petunjuk penggunaan ini, hal tersebut bukanlah masalah.)

Bacalah petunjuk penggunaan ini sebelum mengoperasikan Pesawat TV Anda, dan simpan untuk keperluan sewaktu-waktu.

DATA TEKNIS TELEVISI LED

		AT-5532B
Jenis Produk		Televisi LED
Ukuran layar		32 inchi
Format layar		16 : 9
Resolusi		1366 x 768
Sistem TV		Analog : PAL : B/G, D/K, I NTSC : M Digital : DVB-T/T2
Frekuensi Range		Analog : 48,25 - 855,25 MHz Digital : Ch22 (482MHz) - Ch48 (690MHz) (DTV Indonesia)
Teletext		1000 halaman
Bahasa tampilan menu (OSD)		Indonesia, English, Deutsch, Francais, Russian, Arab
Terminal	RF ANTENNA IN	1
	AV IN	1
	HDMI IN	3
	USB	2
	COAXIAL OUT	1
	EARPHONE	1
	LAN (RJ45)	1
WiFi	Operating Frequency	2.4 - 2.4835 GHz
	Standards	IEEE 802.11b/g/n
	Modulation	802.11b : CCK, DPSK, DBPSK 802.11g : 64-QAM, 16-QAM, QPSK, BPSK 802.11n : 64-QAM, 16-QAM, QPSK, BPSK
	Transmit Output Power) (Tolerance: ± 2 dBm)	11M (b) : 15±2 dBm, EVM <-22 dB; 54M (g) : 13±2 dBm, EVM<-28 dB; 65M (n) : 13±2 dBm, EVM<-28 dB; 135M (n) : 12±2 dBm, EVM<-28 dB;
	Receiver Sensitivity	1Mbps : -94 dBm@PER < 8%; 11Mbps : -86 dBm@PER < 8%; 54Mbps : -72 dBm@PER < 10%; 150Mbps : -68 dBm@PER < 10%
	Bandwith	20 MHz and 40 MHz
	Operating Channel	13
	Antenna Gain	2 dBi
	Security	WPA,WPA-PSK,WPA2,WPA2-PSK,WEP64bit & 128bit,
Bluetooth	Versi	Bluetooth 5.0
	Operating Frequency	2.402 - 2.480 GHz
	Standards	BR/EDR/LE
Berat	Dengan dudukan	3,7 Kg
	Tanpa dudukan	3,6 Kg
Dimensi (mm) (Lebar x Tinggi x Dalam)	Dengan dudukan	722 x 470 x 190 mm
	Tanpa dudukan	722 x 432 x 87 mm
Tegangan		AC 100-245 V, 50Hz ± 2%
Daya Kerja		41 W*
Proteksi		Fuse
Temperature Range		0 - 40°C
Humidity Range		10 - 90%

* Signal standard IEC, Pengukuran dinamic IEC 6208 ; 2008

KEMASAN

MEMBUKA KEMASAN

Pastikan bahwa item-item di bawah ini ada dalam kemasan bersama TV/Monitor Anda. Jika ada item yang tidak ada, hubungi dealer Anda.

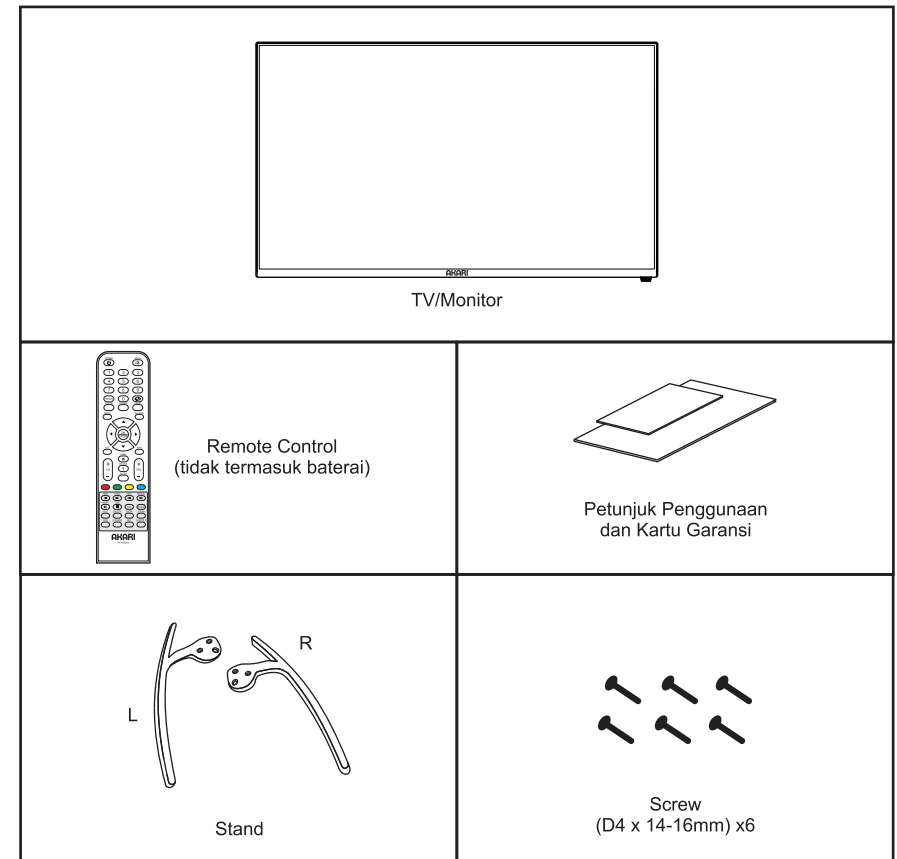

Catatan : Jumlah/ukuran screw, dan bentuk kaki pada Pesawat Televisi Anda mungkin berbeda dengan gambar dalam petunjuk penggunaan ini, hal tersebut bukanlah masalah.

Perlengkapan yang perlu disediakan oleh konsumen :

- Antena : Untuk menyaksikan siaran TV.
- Baterai AAA (R03) x 2 : Untuk remote control.
- Kabel HDMI : Untuk menghubungkan input-output HDMI.
- Kabel AV : Untuk menghubungkan input-output AV.

- Untuk pemasangan kabel dan Antena dapat dilihat pada bagian **INSTALASI & HUBUNGAN**.
- Untuk pemasangan baterai dapat dilihat pada bagian **UNIT REMOTE CONTROL**.

PETUNJUK PEMASANGAN DUDUKAN TV/MONITOR

1. Letakkan TV/Monitor dengan layar menghadap ke bawah dengan hati-hati. Sebelum meletakkan, beri alas untuk tatakan permukaan layar dengan kain yang lembut agar layar monitor tidak tergores.

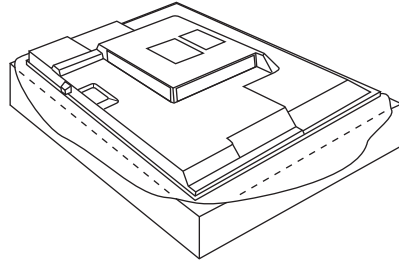

2. Pasanglah dudukan TV/Monitor dengan screw seperti yang ditunjukkan pada gambar di bawah ini.

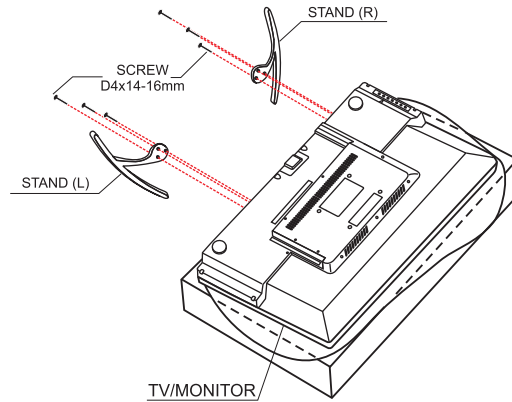

(Jumlah/ukuran screw, dan bentuk kaki pada Pesawat TV Anda mungkin berbeda dengan gambar dalam petunjuk penggunaan ini, hal tersebut bukanlah masalah.)

3. Tepatkan dan tempatkan posisi dudukan pada lantai/meja dengan hati-hati.

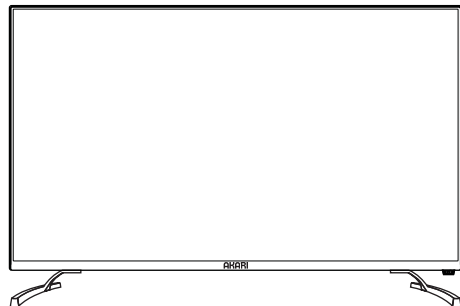

FORMAT PEMUTARAN MULTIMEDIA USB

Media	Video Codec	Resolusi	Bit Rate	File Ext.
Film	HEVC/H.265	1920x1080 @60fps	100Mbps	.mp4/ .mov/ .3gpp/ .3gp/ .ts/ .trp/ .tp/ .mkv
	MPEG1/2	1920x1080 @60fps	40Mbps	.DAT/ .VOB/ .MPG/ .MPEG/ .mp4/ .mov/ .3gpp/ .3gp/ .ts/ .trp/ .tp/ .mkv/ .avi
	MPEG4	1920x1080 @60fps	40Mbps	.mp4/ .mov/ .3gpp/ .3gp/ .mkv/ .avi
	H.264	1920x1080 @60fps	100Mbps	.flv/ .mp4/ .mov/ .3gpp/ .3gp/ .ts/ .trp/ .tp/ .mkv/ .avi/ .asf/ .wmv
Media	Audio Codec	Sample Rate	Bit Rate	File Ext.
Musik	MPEG1 Layer3	8KHz – 48KHz	8Kbps – 320Kbps	.mp3/ .m4a/ .wav
	FLAC	8KHz – 96KHz	< 1.6Mbps	.flac
	VORBIS	Up to 48KHz		.ogg
Media	Image	Photo	Resolusi	File Ext.
Foto	JPEG	Base-line	1920x1080	.jpg/ .jpeg
		Progressive	1024x768	.jpg/ .jpeg
	PNG	Non-interlace	1920x1080	.png
		Interlace	1920x1080	.png
BMP		4800x3200	.bmp	
Sistem File : Hi Speed FS, FAT32, FAT16, NTFS (Tidak bisa untuk file NTFS kompresan).				

PETUNJUK PEMERIKSAAN

MENGATASI MASALAH

Apabila ada masalah dengan pesawat TV Anda, coba periksa hal-hal seperti pada tabel untuk mengetahui kemungkinan penyebabnya dan cara mengatasinya. Jika Anda masih tidak dapat mengatasi masalahnya, hubungi teknisi yang berpengalaman.

Gejala/Masalah	Cara Mengatasi
TV tidak menyala	<ul style="list-style-type: none"> Periksa kabel power AC terpasang dengan aman pada stop kontak dan TV. Pastikan kondisi stop kontak sedang aktif. Tekan tombol "⏻" (Power) pada TV, dan pastikan remote control berfungsi dengan benar (cek baterai remote).
TV otomatis mati	<ul style="list-style-type: none"> Pastikan Waktu Tidur dalam kondisi mati pada menu Waktu. Jika TV sedang terhubung pada PC, periksa pengaturan power PC Anda. Periksa kabel power AC terpasang dengan aman pada stop kontak dan TV.
TV Tidak ada gambar/ video	<ul style="list-style-type: none"> Periksa sambungan kabel, (Cabut kabel, pasang/instalasi kembali semua kabel TV atau perangkat eksternal, pastikan kualitas kabel baik dan terhubung dengan benar). Atur output video perangkat eksternal anda (kabel AV, DVD, PC, HDMI) sesuai dengan koneksi video input TV. Contoh, output perangkat eksternal : HDMI maka harus terhubung dengan input HDMI pada TV Pastikan perangkat yang terhubung dalam kondisi ON (aktif). Pastikan Anda memilih sumber TV yang benar dengan menekan tombol SOURCE pada remote TV.
TV tidak menerima semua saluran	<ul style="list-style-type: none"> Pastikan sambungan kabel antena terhubung dengan benar. Pastikan posisi antena sudah benar. Coba lakukan Pencarian Otomatis untuk menambah saluran yang tersedia ke daftar saluran. Pilih MENU - Pencarian Otomatis - OK. Dan tunggu sampai semua saluran tersimpan.
Kualitas warna dan kecerahan buruk	<ul style="list-style-type: none"> Pada mode TV, pastikan antena bagus (pemakaian antena luar sangat disarankan). Pada mode AV, YPbPr, HDMI, PC pastikan kualitas kabel baik dan terhubung dengan benar. Atur pilihan mode gambar pada menu TV, pilih mode gambar Pengguna atur gambar / kontras / kecerahan / warna / ketajaman.
Tidak ada suara/ suara rendah saat volume maksimal	<ul style="list-style-type: none"> Periksa perangkat eksternal yang terhubung pada TV Anda. Pada mode TV, coba saluran lainnya (mungkin gangguan dari stasiun pemancar).
Gambar normal tapi tanpa suara	<ul style="list-style-type: none"> Cek pengaturan Keluaran Suara pada pengaturan Suara, pastikan pada pilihan Speaker TV Jika menggunakan perangkat eksternal pastikan kualitas kabel output audio perangkat baik dan terhubung dengan benar. Dan jika TV memiliki jack headphone pastikan tidak tersambung pada TV. Naikkan tingkat volume suara dan pastikan TV tidak pada mode MUTE. Pastikan seting sistem suara sudah sesuai (pada mode TV).
Warna tidak ada/ tidak normal pada mode YPbPr	<ul style="list-style-type: none"> Pastikan kualitas kabel baik dan kabel terhubung dengan benar (lihat gambar cara Menghubungkan dengan kabel Component (YPbPr)).
Remote control tidak berfungsi	<ul style="list-style-type: none"> Pastikan posisi baterai pada remote terpasang dengan benar. Pastikan tidak ada benda yang menghalangi sensor dan operasikan remote pada jarak tidak lebih dari 7 meter dari sensornya.
Layar bergaris pada mode PC	<ul style="list-style-type: none"> Mungkin fase tidak sesuai, periksa resolusi yang didukung oleh TV dan aturlah output resolusi perangkat eksternal yang sesuai dengan resolusi TV.
Muncul pesan Format Salah	<ul style="list-style-type: none"> Sesuaikan output resolusi PC Anda dengan resolusi yang didukung pada TV.
Muncul pesan File Tdkdidukung	<ul style="list-style-type: none"> Sesuaikan output resolusi file anda dengan resolusi yang didukung pada TV, lihat daftar FORMAT PEMUTARAN MULTIMEDIA USB.

LETAK DAN FUNGSI PANEL KONTROL

• PANEL DEPAN

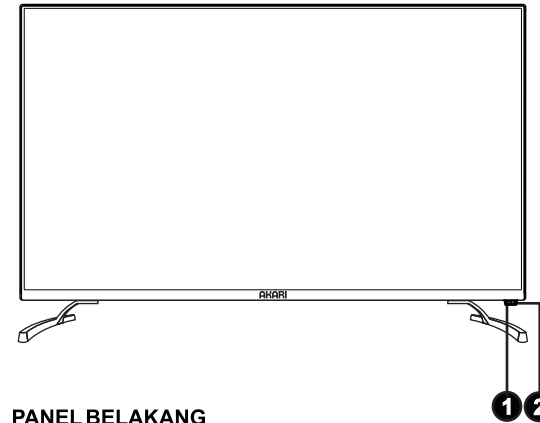

• PANEL BELAKANG

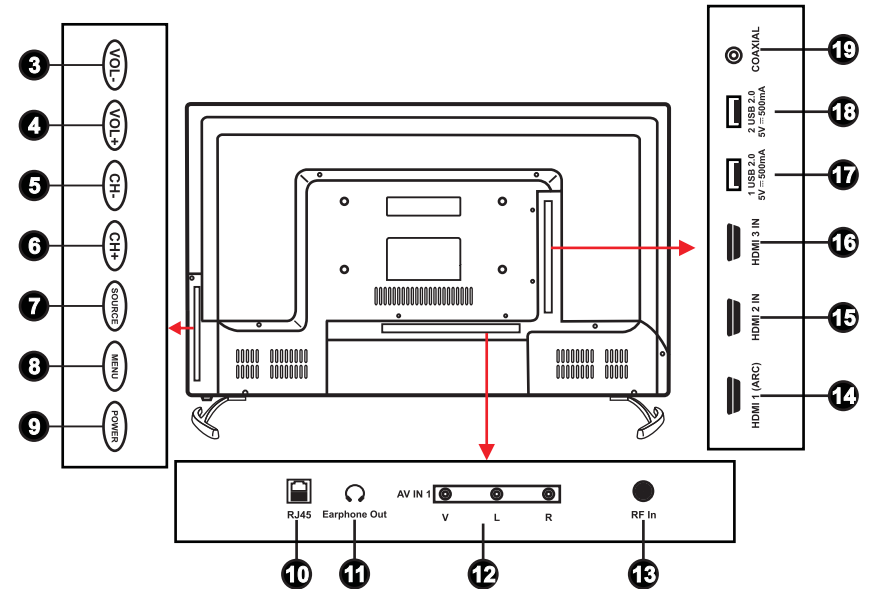

KETERANGAN :

- | | |
|--------------------------|------------------------|
| 1. Sensor remote control | 11. Output Earphone |
| 2. Lampu indikator | 12. Input AV IN |
| 3. Tombol Volume (Vol-) | 13. Input RF IN |
| 4. Tombol Volume (Vol+) | 14. Input HDMI 1 (ARC) |
| 5. Tombol Channel (CH-) | 15. Input HDMI 2 |
| 6. Tombol Channel (CH+) | 16. Input HDMI 3 |
| 7. Tombol SOURCE | 17. Socket USB 2 |
| 8. Tombol MENU | 18. Socket USB 1 |
| 9. Tombol POWER | 19. Output COAXIAL |
| 10. Socket RJ45 | |

UNIT REMOTE CONTROL

PEMASANGAN BATERAI : Sebelum mengoperasikan Pesawat dengan remote control, pasang dua baterai ukuran R03 tipe AAA terlebih dahulu.

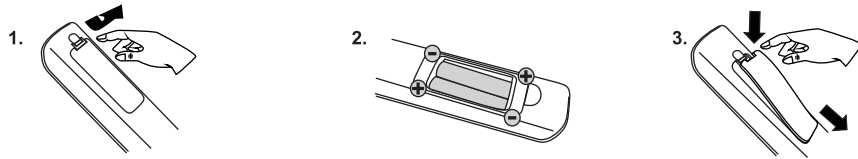

1. Buka tutup tempat baterai pada bagian belakang remote control.
2. Pasang baterai ke tempatnya. Perhatikan polaritas baterai (+/-).
3. Tutup kembali tempat baterai.

PENGGUNAAN REMOTE CONTROL

- Arahkan jendela pancaran sinyal remote control ke sensornya pada panel depan Pesawat.
- Jarak maksimum bekerjanya remote control kira-kira 7 meter dari sensor remote control, dan simpangannya tidak lebih 30° dari titik pusatnya.
- Perhatikan agar tidak ada penghalang antara remote control dan sensornya.
- Jika remote control tidak bekerja dengan semestinya, gantilah baterainya.

PENTING !

Perlu diperhatikan bahwa kesalahan atau ketidak pedulian pengguna dalam memasukkan kode pos dari lokasi perangkat TV LED ini berada maka akan mengakibatkan fitur EWS tidak berjalan dengan semestinya atau pengguna bisa memperoleh informasi peringatan dini kebencanaan yang tidak sesuai dengan lokasi bencana yang sebenarnya.

Setelah pengaturan lokal Kode Pos pada halaman sebelumnya. Jika perangkat TV LED ini menerima sinyal pesan EWS pada layar akan tampil contoh seperti dibawah :

• STATUS AWAS

Display fitur ini akan tampil ketika daerah yang anda tempati dalam status AWAS.

Yaitu area yang berada pada pusat lokasi bencana atau kemungkinan terkena dampak bencana dalam radius Ring Bencana 1.



Kondisi Status Awas :

- Display akan menutup layar TV secara penuh.
- Tidak ada siaran gambar dan suara.
- Terdengar suara alarm sebagai alat bantu bahaya.

• STATUS SIAGA

Display fitur ini akan tampil ketika daerah yang anda tempati dalam status SIAGA.

Yaitu area yang berdekatan dengan lokasi bencana atau kemungkinan terkena dampak bencana dalam radius Ring Bencana 2.



Kondisi Status Siaga :

- Display tidak secara penuh menutup layar TV.
- Siaran gambar masih dapat dinikmati, tapi suara dalam mode mute.
- Terdengar suara buzzer alarm sebagai alat bantu bahaya.

• STATUS WASPADA

Display fitur ini akan tampil ketika daerah yang anda tempati dalam status WASPADA .

Yaitu area yang berdekatan dengan lokasi bencana tetapi tidak terkena imbas bencana dalam radius Ring Bencana 3.

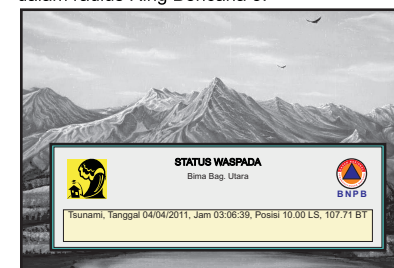

Kondisi Status Waspada :

- Display akan muncul dibagian bawah layar TV.
- Siaran gambar dan suara masih dapat dinikmati.
- Alarm sebagai alat bantu bahaya tidak dibunyikan.

■ **PENGATURAN JARINGAN**

- Koneksi kabel ke internet menggunakan sebuah Modem/Router



- Hubungkan kabel jaringan Modem/Router anda ke konektor LAN Rj45 Smart TV.
- Masuk pada layar "HOME", pilih "Jaringan".
- Setelah masuk menu "Jaringan", pilih Jaringan Kabel pada Mode Koneksi, lalu pilih Jaringan kabel.
- Dalam banyak kasus Modem/router anda akan secara otomatis menetapkan pengaturan jaringan ke perangkat Anda dan menampilkan seperti pada layar di samping.
- Untuk pengaturan Ip static, matikan IP otomatis lalu masukkan sesuai dengan keinginan Anda.

- Koneksi Wi-Fi ke internet menggunakan sebuah Modem/Router



- Masuk pada layar "HOME" pilih "Jaringan".
- Setelah masuk menu "Jaringan", pilih jaringan Nirkabel pada Mode Koneksi, lalu pilih Nirkabel.
- Sebuah daftar koneksi Wi-Fi yang ada akan ditampilkan. Lihat contoh layar disamping.
- Jika jaringan wireless tidak di password, anda dapat menghubungkan secara langsung.
- Jika jaringan di password, pilih nama Wi-Fi untuk memunculkan jendela Sandi, tekan tombol **OK/ENTER** pada remote control dan muncul soft-keypad pada layar, masukkan Sandi, lalu tekan **EXIT** pada Remote untuk menyembunyikan keypad, dan pilih "OK" untuk menghubungkannya. (Catatan: Untuk menyembunyikan keypad pada perangkat, tekan tombol **EXIT** pada remote control).
- Untuk menghapus koneksi Wi-Fi, pilih nama Wi-Fi dan kemudian akan muncul jendela konfirmasi. Pilih "Lupakan" untuk menghapus koneksi Wi-Fi.

■ **PENGATURAN BLUETOOTH**



- Pilih "Pengaturan" lalu masuk pada layar "Penyetelan Sistem" pilih "Bluetooth".
- Setelah masuk menu "Bluetooth", pilih perangkat audio nirkabel yang akan dihubungkan pada smart TV Anda.
- Untuk menghapus koneksi Bluetooth, pilih nama Bluetooth dan kemudian akan muncul jendela konfirmasi. Pilih "Putus" untuk memutus koneksi Bluetooth.

FITUR "EWS" (EARLY WARNING SYSTEM)

■ **EARLY WARNING SYSTEM**

Early Warning System (EWS) merupakan suatu sistem peringatan dini bencana yang diberikan untuk menyatakan status suatu daerah di sekitar tempat kejadian bencana, disertai informasi waktu/tanggal kejadian bencana, karakteristik bencana, serta info tindakan apa yang harus segera dilakukan oleh masyarakat disekitar daerah kejadian bencana untuk mengurangi jatuh korban yang lebih banyak.

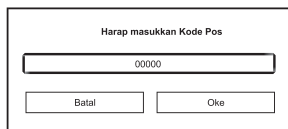

Untuk menggunakan fitur ini maka yang harus dilakukan pertama kali adalah menyeting lokal kode pos sesuai dengan kode pos daerah Anda setempat.

- Pastikan masuk pada mode TV.
- Pilih Menu **Pengaturan Umum**, Tekan tombol **▲** atau **▼** untuk memindahkan kursor, pilih **Kode Pos**.
- Lalu silahkan masukkan kode pos sesuai dengan daerah Anda, lalu pilih **OK** untuk menyimpan.

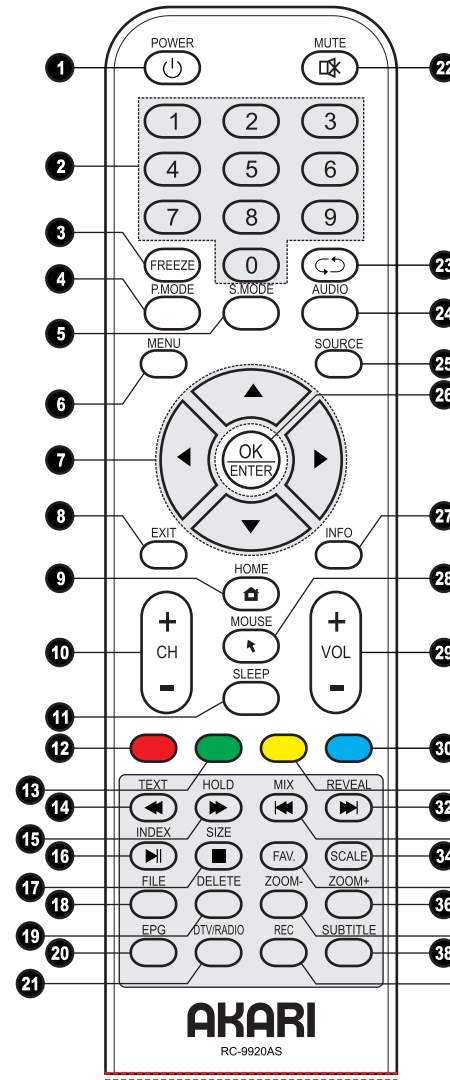

KETERANGAN GAMBAR :

1. Tombol **POWER** untuk menghidupkan TV dari posisi standby atau mematikan kembali ke posisi standby.
2. Tombol **NOMOR (0-9)** untuk memilih nomor program.
3. Tombol **FREEZE** untuk menahan gambar.
4. Tombol **P.MODE** untuk mengubah settingan gambar (standar, dinamis, Halus, Jelas, Hemat Energi, pengguna).
5. Tombol **S.MODE** untuk mengubah settingan efek suara (standar, musik, film, Berita, pengguna).
6. Tombol **MENU** untuk menampilkan menu.
7. Tombol **▲/▼ / ◀▶** untuk mengatur menu pada layar dan mengatur sistem pengaturan menu.
8. Tombol **EXIT** untuk keluar dari penyetingan.
9. Tombol **HOME** (🏠), untuk kembali ke halaman utama
10. Tombol **CH (-)** untuk memilih program lebih rendah. Tombol **CH (+)** untuk memilih program lebih tinggi.
11. Tombol **SLEEP** untuk memilih waktu mati TV.
12. Tombol **MERAH** untuk memilih menu yang berwarna merah.
13. Tombol **HIJAU** untuk memilih menu yang berwarna hijau.
14. Tombol **TEXT** untuk masuk ke mode teletext. Pada mode Media Tombol **FB** (◀) untuk mempercepat tayangan sebelumnya.
15. Tombol **HOLD** untuk menahan tampilan halaman pada mode teletext. Pada mode Media Tombol **FF** (▶) untuk mempercepat tayangan sesudahnya.
16. Tombol **INDEX** untuk menampilkan halaman index pada mode teletext, tombol **▶|◀**, (PLAY/PAUSE) untuk memulai dan menghentikan tayangan untuk sementara mode media, mode DTV untuk memulai / menghentikan sementara timeshift.
17. Tombol **SIZE** untuk mengubah ukuran tampilan pada mode teletext, tombol **■** untuk menghentikan tayangan / timeshift / rekaman.
18. Tombol **FILE** untuk menampilkan pusat media (file dan folder).
19. Tombol **DELETE** untuk menghapus karakter langsung / menghapus file & folder pada pusat media.
20. Tombol **EPG** untuk menampilkan menu EPG (Electronic Program Guide) pada DTV.
21. Tombol **DTV/RADIO** untuk mengubah tipe siaran TV menjadi RADIO atau sebaliknya pada DTV.
22. Tombol **MUTE** untuk menghilangkan suara.
23. Tombol **↺** untuk kembali ke program terakhir yang dilihat.
24. Tombol **AUDIO** untuk pilihan bahasa sinyal audio pemancar pada DTV, memilih mode NICAM/STEREO pada ATV, dan memilih track audio pada mode Media.
25. Tombol **SOURCE** untuk memilih mode input.

26. Tombol **OK** untuk menentukan pilihan pada layar, menampilkan daftar saluran pada mode TV.
27. Tombol **INFO** untuk menampilkan informasi sumber dan saluran TV.
28. Tombol **MOUSE** untuk mengaktifkan/menonaktifkan kursor pada mode tertentu.
29. Tombol **VOL (-)** untuk mengurangi volume suara, Tombol **VOL (+)** untuk menambah volume suara.
30. Tombol **BIRU** untuk memilih menu yang berwarna biru.
31. Tombol **KUNING** untuk memilih menu yang berwarna kuning.
32. Tombol **NEXT** (▶) pada mode Media, untuk berpindah ke track sesudahnya, **REVEAL** untuk menampilkan atau menyembunyikan kata-kata tersembunyi pada mode teletext.
33. Tombol **PREV** (◀) pada mode Media, untuk berpindah ke track sebelumnya, **MIX** untuk menampilkan siaran TV dan Teletext secara bersamaan (Transparan).
34. Tombol **SCALE** untuk memilih mode layar TV (4:3, 16:9, Zoom 1, Zoom 2).
35. Tombol **FAV** untuk menampilkan saluran TV favorit.
36. Tombol **ZOOM +** untuk memperbesar gambar pada mode Media.
37. Tombol **ZOOM -** untuk memperkecil gambar pada mode Media.
38. Tombol **SUBTITLE** untuk menampilkan pilihan subtitle.
39. Tombol **REC** untuk merekam siaran DTV.

INSTALASI & HUBUNGAN

HUBUNGAN TV/MONITOR LED

• Menghubungkan perangkat dengan kabel AV

Hubungkan jack AUDIO/VIDEO antara TV dan perangkat eksternal. Sesuaikan warna jack. (Video = kuning, Audio kiri = putih, dan Audio kanan = merah)

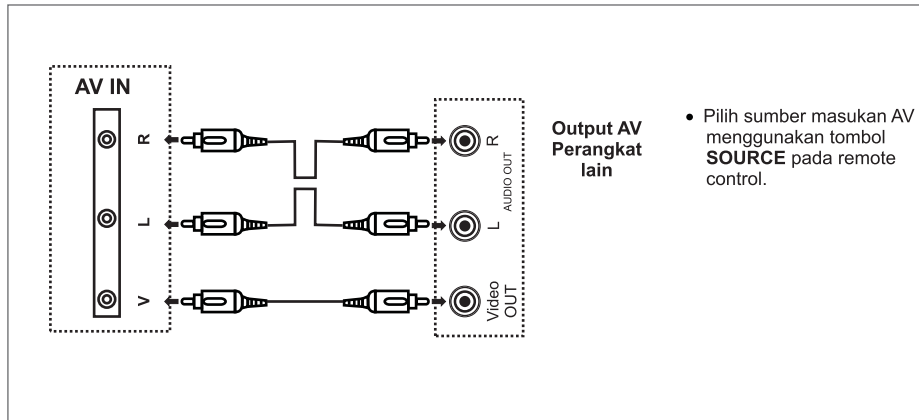

• Menghubungkan perangkat dengan USB

Hubungkan perangkat USB ke soket USB pada bagian samping TV.

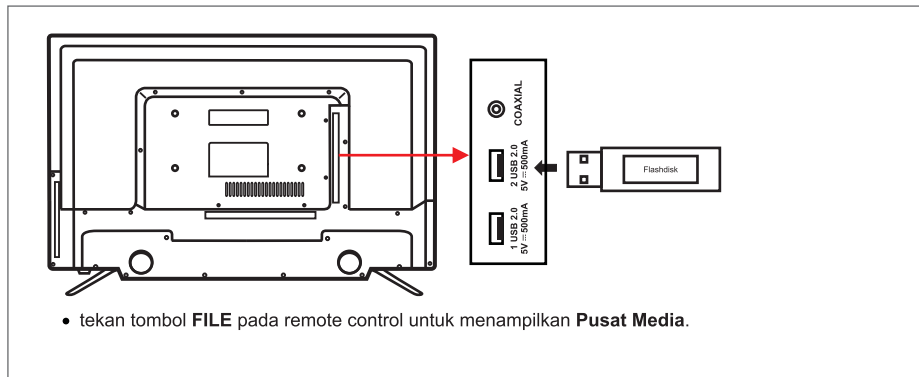

- tekan tombol FILE pada remote control untuk menampilkan Pusat Media.

SMART TV

■ LAYAR TAMPILAN SMART TV

Tekan tombol HOME untuk menampilkan layar seperti di bawah ini :



A. Layar Utama : Layar ini untuk menampilkan input yang sedang anda pilih.

B. Sumber Masukan : untuk memilih input yang sesuai untuk menerima sinyal Video Anda.

- **PlayStore :** Untuk mengakses Google Play Store, dimana Anda dapat membeli atau mengunduh aplikasi, game, dsb.
 - **Browser :** Untuk menjelajah situs atau web pada jaringan internet.
 - **Asisten TV :** untuk mengoptimalkan kecepatan operasi Smart TV Anda.
 - **SmartConnect :** Sebuah standar teknologi koneksi nirkabel yang memungkinkan sebuah perangkat mencerminkan isi layarnya pada layar perangkat yang lain. Perangkat Android 4.2 ke atas sudah mendukung Smart Connect, namun namanya berbeda-beda tergantung dari produsen masing-masing, diantaranya seperti : Play To / Wireless Display / Screen Mirror / Wireless Mirroring / Cast Screen / Screen casting / Smart View dll. Biasanya anda dapat menemukannya di menu Settings, dibagian Wireless & Network atau di bagian Display. Adapula yang menempatkannya pada *Toggle / Quick Setting* menu. kalau tidak ditemukan menu Smart Connect pada ponsel Anda, coba instal aplikasi untuk Smart Connect dari playstore seperti : Miracast, Wifi Display dll.
- (Catatan : Beberapa merek ponsel dengan android 4.2 ke atas telah mendukung Smart Connect, namun belum tentu setiap tipe dari merek yang ada sudah mendukung Smart Connect.)
- **APLIKASI FAV :** untuk menampilkan aplikasi favorit Anda.



- **Aplikasi :** Untuk menampilkan semua aplikasi yang telah terinstal.
- **Jaringan :** Untuk mengatur koneksi pada Smart TV Anda (Lihat Hal. 21).
- **Media :** Untuk menampilkan file media yang ada di penyimpanan internal atau eksternal (USB).
- **Pengaturan :** Untuk masuk ke pengaturan android.

Catatan : - Beberapa video streaming / Video On Demand (Netflix, Disney Hotstar, Vidio, dll) memerlukan berlangganan terlebih dahulu.
- Menginstal aplikasi terlalu banyak dapat mengakibatkan penurunan kinerja kecepatan Smart TV Anda.

- **Audio :**

pilihan ini hanya untuk menampilkan file video yang ada di dalam penyimpanan Anda, tekan tombol ◀, ▶ atau ▲, ▼ untuk memilih file lalu tekan tombol **OK/ENTER** untuk membuka folder atau file, pada mode audio tekan tombol MENU untuk menampilkan menu.

- **Daftar Main** : untuk melihat daftar main, yang terdapat dalam satu folder.
- **Mode Putar** : untuk memilih mode pemutaran audio.
- **Informasi** : untuk mengetahui informasi file yang diputar.
- **Gambar & Suara** : untuk masuk pada pengaturan gambar dan suara.

- * - Untuk memainkan musik dengan teks/lirik, nama file teks/lirik harus sama dengan nama file musik.
- File teks/lirik yang bisa dibaca hanya ext. LRC.

- **Gambar :**

pilihan ini hanya untuk menampilkan file video yang ada di dalam penyimpanan Anda, tekan tombol ◀, ▶ atau ▲, ▼ untuk memilih file lalu tekan tombol **OK/ENTER** untuk membuka folder atau file, pada mode gambar tekan tombol MENU untuk menampilkan menu.

- **Daftar Main** : untuk melihat daftar main, yang terdapat dalam satu folder.
- **Mainkan Slide** : untuk memainkan gambar secara slide.
- **Interval Waktu** : untuk menentukan Interval waktu.
- **Rasio gambar** : untuk memilih ukuran rasio.
- **Putar** : untuk memutar gambar.
- **Tetapkan sebagai wallpaper** : untuk menetapkan gambar sebagai wallpaper.
- **Informasi** : untuk mengetahui informasi file yang ditampilkan.
- **Gambar & Suara** : untuk masuk pada pengaturan gambar dan suara.

Catatan :

- Beberapa jenis USB Memory mungkin tidak bisa dimainkan oleh pesawat ini.
- Jika USB Memory tidak terdeteksi, mungkin karena memory sistem sedang error/sibuk. Matikan pesawat dan cabut memory tersebut, setelah beberapa saat hidupkan kembali pesawat dan pasang USB memory dengan benar.
- Jangan mematikan pesawat (OFF / STANDBY) atau mencabut USB Memory saat menggunakan (play/hapus) karena dapat merusak Memory tersebut atau data yang ada padanya. Selalu pada kondisi STOP (berhenti) jika ingin mencabut USB Memory dari terminal USB Memory.
- Pabrik tidak bertanggung jawab terhadap kerusakan data.
- Daftar format file pada USB Memory yang bisa dibaca (lihat pada halaman 24).
- Terminal masukan USB tidak boleh dipakai untuk mengisi baterai HP atau peralatan lainnya, karena dapat merusak komponen di dalam pesawat TV, pabrik tidak bertanggung jawab terhadap kerusakan yang disebabkan hal tersebut.

■ **PENGOPERASIAN LAIN**

- **Pengoperasian Earphone**

Pesawat ini dilengkapi **Soket Earphone**. Hubungkan earphone ke soket tsb dan atur volume sesuai keinginan Anda. Saat earphone dihubungkan, suara yang keluar melalui speaker pesawat akan mati secara otomatis.

- **Menghubungkan perangkat dengan kabel HDMI**

Hubungkan output HDMI dari perangkat lain ke soket **HDMI** pada **TV**

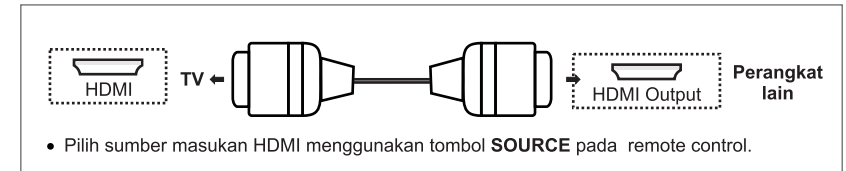

- **Pemasangan kabel Coaxial Out**

Hubungkan perangkat audio digital ke soket **COAXIAL OUT** pada TV.

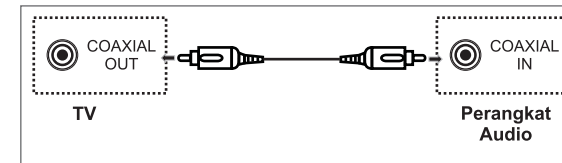

• **Menghubungkan perangkat dengan Audio Out**

Hubungkan perangkat Earphone / Aktif Speaker ke soket  (Earphone) pada TV.

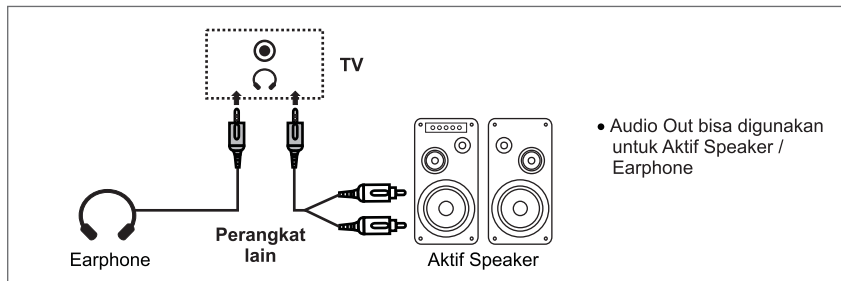

• Audio Out bisa digunakan untuk Aktif Speaker / Earphone

• **Menghubungkan Antena**

- › Untuk memperoleh kualitas gambar yang optimal, atur arah antena.
- › Pada daerah dengan sinyal yang lemah, tambahkan penguat sinyal pada antena.
- › Jika sinyal yang diterima ingin dibagi dengan TV yang lain, gunakan pemisah sinyal pada koneksi antena.

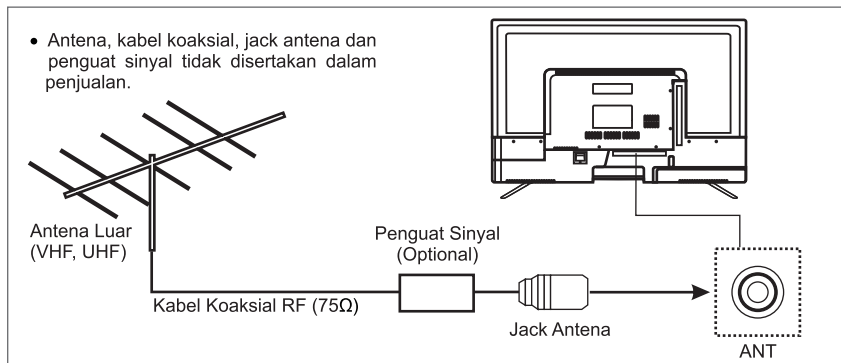

• Antena, kabel koaksial, jack antena dan penguat sinyal tidak disertakan dalam penjualan.

MULTIMEDIA

■ **PENGOPERASIAN MULTIMEDIA**

Hubungkan perangkat USB ke soket USB. Lalu tekan tombol **HOME** pada remote control lalu pilih **MEDIA** seperti gambar disamping, atau langsung tekan tombol **FILE** pada remote control.



Tampilan menu Multimedia muncul pada layar seperti di samping ini :

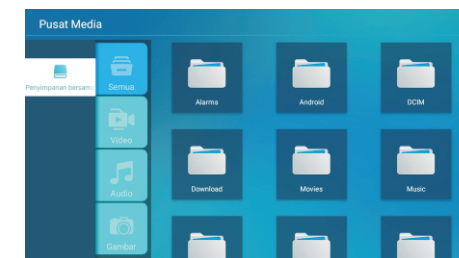

- › Tekan tombol **▲** , **▼** untuk memilih item **Semua**, **Video**, **Audio**, **Gambar**, tekan tombol **◀**, **▶** untuk masuk folder, lalu tekan tombol **◀▶** atau **▲**, **▼** untuk memilih folder atau file yang diinginkan.

- › Tekan tombol **MENU** pada remote control untuk menampilkan menu pilihan seperti gambar disamping.
Buka : untuk membuka folder atau memainkan file yang dipilih.
Folder baru : untuk membuat folder baru.
Ganti Nama : untuk mengubah nama folder atau file.
Hapus : untuk menghapus folder atau file.
Salin : untuk menyalin folder atau file.
Pilih Banyak : untuk memilih beberapa folder/file.

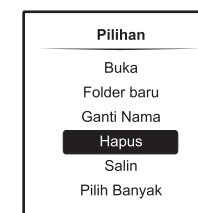

- **Semua** : pilihan ini untuk menampilkan semua file yang ada di dalam penyimpanan Anda (video, audio, gambar dll), tekan tombol **◀**, **▶** atau **▲** , **▼** untuk memilih file lalu tekan tombol **OK/ENTER** untuk membuka folder atau file, tekan **EXIT** untuk kembali atau keluar.
- **Video** : pilihan ini hanya untuk menampilkan file video yang ada di dalam penyimpanan Anda, tekan tombol **◀**, **▶** atau **▲** , **▼** untuk memilih file lalu tekan tombol **OK/ENTER** untuk membuka folder atau file, pada mode video tekan tombol **MENU** untuk menampilkan menu.
 - **Daftar Main** : untuk melihat daftar main, yang terdapat dalam satu folder.
 - **Mode Putar** : untuk memilih mode pemutaran video.
 - **Rasio gambar** : untuk memilih ukuran rasio.
 - **Trek Audio** : untuk memilih trek audio.
 - **Trek Subtitle** : untuk memilih subtitle.
 - **Bahasa Area** : untuk memilih bahasa area subtitle.
 - **Subtitle Eksternal** : untuk memilih file subtitle.
 - **HDR** : untuk mengaktifkan HDR.
 - **Informasi** : untuk mengetahui informasi file yang diputar.
 - **Gambar & Suara** : untuk masuk pada pengaturan gambar dan suara.

FITUR DTV

• PENGATURAN PVR

Pada menu "Pengaturan Umum" pindah kursor ke "Pengaturan PVR" dan tekan tombol **OK** / ► pada remote control maka akan tampil sebagai berikut.



- Pilih Penyimpanan

Fungsi ini untuk memilih USB drive yang akan Anda gunakan.

- Format

Fungsi ini untuk menghapus semua file yang ada dalam USB Drive Anda, tekan tombol **OK/►** untuk masuk ke submenu, pilih **OK** dan tekan tombol **OK/ENTER** untuk memulai format USB Drive Anda.

- Kecepatan

Fungsi ini untuk melihat kecepatan USB Drive Anda.

- Daftar Rekam

Fungsi ini untuk melihat daftar file hasil rekaman, tekan tombol ▲ atau ▼ untuk memilih file rekaman, tekan **OK/ENTER** untuk memainkan rekaman.

- Daftar Jadwal

Fungsi ini untuk membuat atau melihat waktu jadwal Pengingat dan Rekam, tekan tombol ▲ atau ▼ untuk memilih "Tambahkan Pengingat Jadwal" untuk menambah jadwal pengingat atau pilih "Tambahkan Jadwal Rekam" untuk menambah jadwal merekam.

PENGATURAN SISTEM

MENGATUR SISTEM

Tekan tombol **MENU** pada remote control, lalu tekan tombol ◀ atau ▶ untuk memilih menu **Lanjutan**. Menu **Penyetelan Sistem** akan muncul seperti layar di bawah ini :

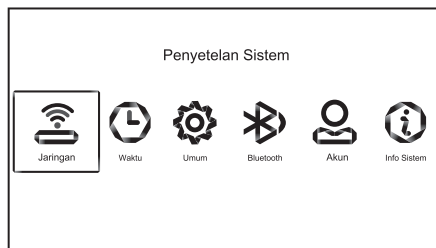

- **Jaringan** : Untuk mengatur jaringan pada smart TV Anda (Lihat hal. 21).
- **Waktu** : Untuk mengatur waktu pada sistem smart TV Anda.
- **Umum** : untuk mengatur Bahasa, Metode Input, Wallpaper, Pemulihan Sistem, mengubah nama perangkat pada sistem smart TV Anda dan HDR .
- **Bluetooth** : untuk menghubungkan smart TV Anda dengan perangkat audio nirkabel (Lihat hal. 21) .
- **Akun** : untuk memasukkan akun yang Anda miliki dan menampilkan akun yang ada.
- **Info Sistem** : untuk melihat info sistem yang dimiliki smart TV Anda.

Setelah pengaturan tekan tombol **MENU** untuk kembali ke menu awal, atau tekan tombol **EXIT** untuk langsung keluar dari menu.

• Menghubungkan LAN (RJ45)

- › Hubungkan LAN (Rj45) dengan Router / Modem untuk koneksi internet.

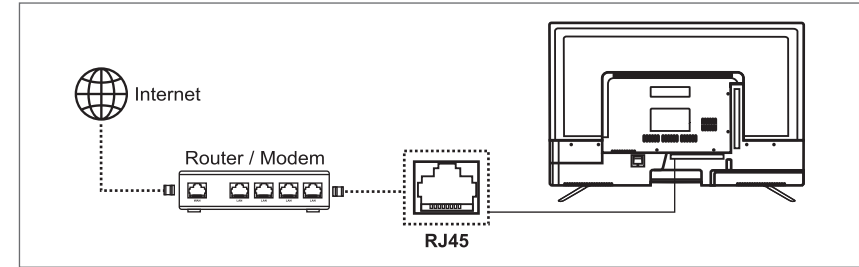

DASAR PENGOPERASIAN PESAWAT

■ PENGOPERASIAN DASAR

- Tekan tombol **POWER** pada pesawat atau pada remote control untuk menyalakan TV/monitor, lampu indikator menyala hijau. Tekan tombol **POWER** lagi untuk mematikannya, nyala lampu indikator berubah jadi merah.
- Setingan gambar dan suara pada saluran TV akan tersimpan sebelum anda mematikan TV/Monitor. TV/Monitor akan nyala kembali dengan setingan sebelumnya saat Anda menyalakannya lagi.
- Tekan tombol **VOL +/-** beberapa kali untuk mengurangi atau menambah volume suara dari level 0 sampai 100.

■ MENYAKSIKAN SIARAN TV

- Tekan tombol **SOURCE** pada remote control untuk memilih mode TV. Saluran akan tampil setelah melakukan pencarian saluran (lihat halaman 13). Tekan tombol **CH-/+** untuk memilih saluran sebelum atau sesudahnya, atau tekan tombol **NOMOR (1-9)** untuk memilih nomor saluran secara langsung.
- Tekan tombol **↶ ↷** pada remote control untuk berpindah dari saluran sekarang ke saluran sebelumnya.
- Tekan tombol **FAV**. Untuk memilih channel yang dijadikan Favorite (untuk menjadikan Favorite lihat daftar saluran).
- Tekan tombol **P.MODE** beberapa kali untuk memilih mode gambar dari beberapa pilihan yang tersedia

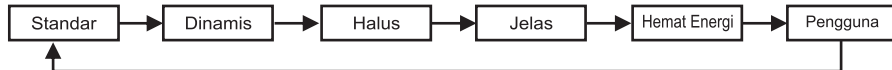

- Tekan tombol **S.MODE** beberapa kali untuk memilih mode suara dari beberapa pilihan yang tersedia.



- Tekan tombol **MUTE** untuk menghilangkan suara, tekan sekali lagi untuk memunculkannya.
- Tekan tombol **INFO** untuk menampilkan saluran TV yang sedang Anda saksikan.
- Tekan tombol **SLEEP** beberapa kali untuk memilih waktu mati pesawat.

PENGATURAN UMUM

PENGATURAN UMUM

Tekan tombol **MENU** pada remote control, lalu tekan tombol **◀** atau **▶** untuk memilih menu **Pengaturan Umum**, lalu tekan **OK/ENTER** untuk memilih, Menu pengaturan muncul di layar seperti di bawah ini :

Tampilan OSD TV Digital

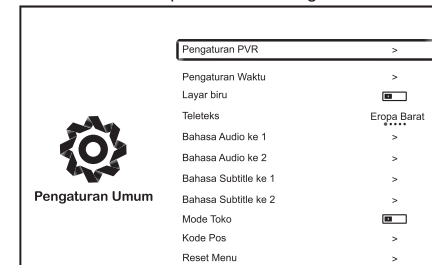

Tampilan OSD TV Analog

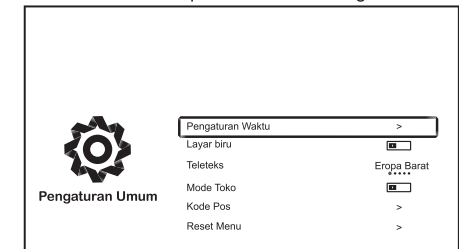

- **Pengaturan PVR** : Tekan **OK / ▶** untuk masuk ke pengaturan PVR (lihat halaman 17).
- **Pengaturan Waktu** : Tekan **OK / ▶** untuk masuk ke pengaturan waktu (**Waktu OSD, Waktu Standby Otomatis, Waktu Tidur**).

- **Waktu OSD** : Pilih Waktu OSD yang sesuai dengan tombol **◀** atau **▶**.

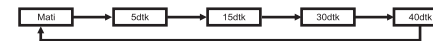

- **Waktu Standby Otomatis** : Pilih siaga otomatis yang sesuai dengan tombol **◀** atau **▶**.



- **Waktu Tidur** : Pilih Waktu Tidur yang sesuai dengan tombol **◀** atau **▶**.



- **Layar Biru** : Atur item menu ini ke posisi aktif jika ingin warna latar layar biru ketika tidak ada sinyal yang diterima dengan tombol **◀** atau **▶**.
- **Teleteks** : Atur bahasa teleteks yang sesuai dengan keinginan Anda dengan tombol **◀** atau **▶**.
- **Bahasa Audio ke 1** : Atur bahasa audio ke 1 yang sesuai dengan keinginan Anda dengan tombol **▶**.
- **Bahasa Audio ke 2** : Atur bahasa audio ke 2 yang sesuai dengan keinginan Anda dengan tombol **▶**.
- **Bahasa Subtitle ke 1** : Atur bahasa subtitle ke 1 yang sesuai dengan keinginan Anda dengan tombol **▶**.
- **Bahasa Subtitle ke 2** : Atur bahasa subtitle ke 2 yang sesuai dengan keinginan Anda dengan tombol **▶**.
- **Mode Toko** : Pilih item dengan tombol **◀** atau **▶** untuk mengaktifkan mode toko (dengan tampilan stiker elektronik).
- **Kode Pos** : Pilih item menu ini untuk pengaturan kode pos area Anda.
- **Reset Menu** : Pilih item menu ini untuk kembali ke pengaturan awal dari pabrik (default setting).

Setelah pengaturan tekan tombol **MENU** untuk kembali ke menu awal, atau tekan tombol **EXIT** untuk langsung keluar dari menu.

PENGATURAN SUARA

MENGATUR SUARA

Tekan tombol **MENU** pada remote control, lalu tekan tombol ◀ atau ▶ untuk memilih menu **SUARA**, lalu tekan **OK/ENTER** untuk memilih, Menu pengaturan muncul di layar seperti di bawah ini :

Tampilan OSD TV Digital

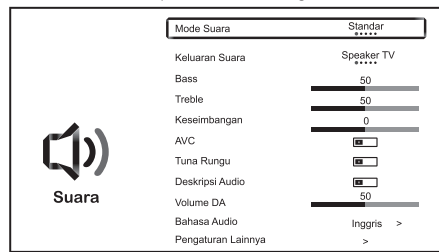

Tampilan OSD TV Analog

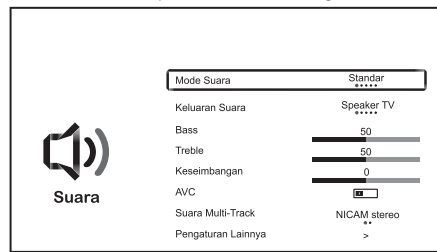

- **Mode Suara** : Pilih efek suara yang sesuai dengan tombol ◀ atau ▶.



Untuk mengatur Trebel & Bass secara manual pilih Mode Suara Pengguna.

- **Keluaran Suara** : Pilih keluaran suara yang sesuai dengan tombol ◀ atau ▶.



Speaker TV : Suara keluar dari speaker TV, **SPDIF** : Suara keluar dari konektor coaxial, **HDMI ARC** : Suara keluar dari konektor HDMI ARC, **Bluetooth** : Suara keluar dari perangkat audio bluetooth yang terhubung, **Headphone** : Suara keluar dari konektor earphone out.

- **Keseimbangan** : Gunakan tombol ◀ atau ▶ untuk mengatur suara yang keluar speaker kanan/kiri.
- **AVC** : Gunakan tombol ◀ atau ▶ untuk mengatur volume otomatis (Nyala/Mati).
- **Tuna Rungu** : Gunakan tombol ◀ atau ▶ untuk mengaktifkan teks bantu bagi tuna rungu.
- **Deskripsi Audio** : Gunakan tombol ◀ atau ▶ untuk mengaktifkan deskripsi audio pada saluran tertentu.
- **Volume DA** : Gunakan tombol ◀ atau ▶ untuk mengatur volume Deskripsi Audio .
- **Suara Multi-Track** : Tekan tombol ◀ atau ▶ untuk mengatur Suara multi.
- **Bahasa Audio** : Tekan tombol ◀ atau ▶ untuk mengganti bahasa audio.
- **Pegaturan lainnya** : Tekan tombol ▶ untuk masuk ke pengaturan berikutnya.

PENGATURAN KUNCI

MENGATUR KUNCI

Tekan tombol **MENU** pada remote control, lalu tekan tombol ◀ atau ▶ untuk memilih menu **KUNCI**, lalu tekan **OK/ENTER** untuk memilih, masukkan kata sandi yang defaultnya "0000", setelah itu akan muncul Menu pengaturan di layar seperti di bawah ini :

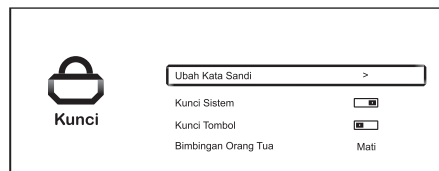

- **Ubah Kata Sandi** : tekan tombol **OK/ENTER** untuk mengatur sandi yang diinginkan.
- **Kunci Sistem** : tekan tombol **OK/ENTER** untuk mengaktifkan kunci sistem.
- **Kunci Tombol** : tekan tombol **OK/ENTER** untuk mengaktifkan pengunci tombol.
- **Bimbingan Orang Tua** : tekan tombol ◀ atau ▶ untuk mengaktifkan bimbingan orang tua sesuai dengan usia.

Setelah pengaturan tekan tombol **MENU** untuk kembali ke menu awal, atau tekan tombol **EXIT** untuk langsung keluar dari menu.

■ MENYAKSIKAN DVD/VCR/CAMCORDER

- Tekan tombol **SOURCE** pada remote control, menu pilihan muncul di layar. Pilih input yang sesuai untuk menerima sinyal video (AV). Tekan tombol ▲/▼ untuk memilih sumber sinyal, lalu tekan tombol **OK/Pilih** Untuk memastikan pilihan.

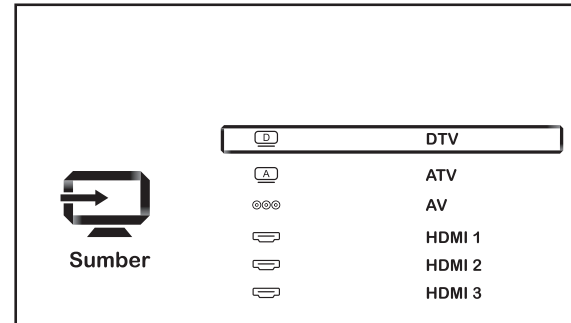

■ MENYAKSIKAN PROGRAM TELETEX

(Untuk siaran TV yang mendukung layanan teletext)

- Tekan tombol **SOURCE** untuk memilih mode TV. Lalu tekan tombol **CH-** atau **CH+** pada remote control untuk memilih saluran TV untuk bisa menangkap sinyal gambar **TELETEX**. (Pertama-tama, Anda harus melihat bagian pertama untuk melengkapi pencarian saluran TV).
- Tekan tombol **CH-** atau **CH+** untuk memilih halaman sebelumnya atau halaman sesudahnya, gunakan tombol **NOMOR 0-9** dan tombol **-/-** untuk memasukkan nomor halaman.
- Lihat bab mengenai 'Remote Control' untuk memahami fungsi-fungsi lainnya pada tombol-tombol **TELETEX**.
- **TEXT** : Tekan tombol **TEXT** untuk masuk ke mode TEXT. Tekan tombol ini lagi untuk kembali ke saluran TV yang sedang Anda saksikan.
- **HOLD** : Tekan tombol ini untuk menghentikan pergerakan ke halaman berikutnya, dan simbol hold akan muncul di sudut kiri atas layar. Tekan tombol ini lagi untuk membatalkan pengoperasian.
- **INDEX** : Tekan tombol ini untuk masuk ke halaman INDEX.
- **SIZE** : Tekan tombol ini untuk memperbesar teks yang tampil pada layar teletext, sehingga setengah halaman dapat dilihat lebih besar. Tekan tombol ini lagi untuk setengah halaman berikutnya. Tekan tombol ini untuk yang ketiga kalinya, halaman yang tampil akan kembali ke ukuran normal.
- **REVEAL** : Tekan tombol ini untuk menampilkan informasi yang tertunda. Tekan tombol ini lagi untuk membatalkan informasi.
- **MIX** : Tekan tombol ini untuk menampilkan siaran TV dan Teletext secara bersamaan (Transparan).

TOMBOL WARNA MERAH/HIJAU/KUNING/BIRU

Tekan salah satu dari keempat tombol warna ini untuk masuk secara langsung ke halaman warna yang sesuai dengan yang ditampilkan di bagian bawah layar teletext.

■ PENGATURAN DAN PENYETINGAN MENU

Catatan : Dalam buku ini, Menu layar bisa saja berbeda dengan yang tampil pada pesawat Anda tanpa pemberitahuan terlebih dahulu, karena buku ini pada dasarnya hanyalah contoh yang membantu Anda bagaimana mengoperasikan seting menu TV.

Beberapa item pada menu OSD tidak dapat dioperasikan tergantung dari sinyal Sumber Masukan.

PENGATURAN SALURAN

MENGATUR SALURAN

Pada mode TV Analog/Digital, tekan tombol **MENU** pada remote control, lalu tekan tombol ◀ atau ▶ untuk memilih menu **Saluran**, lalu tekan **OK/ENTER**, pengaturan menu saluran muncul di layar seperti gambar di bawah ini, tekan tombol ▲ atau ▼ untuk memindahkan kursor ke menu pilihan lalu tekan **OK/ENTER** untuk memilih.

Tampilan OSD TV Digital

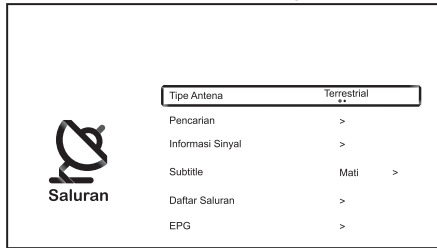

Tampilan OSD TV Analog

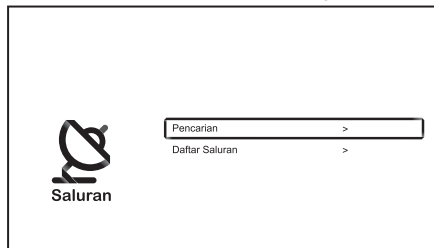

- **Tipe Antena** : Tekan tombol ◀ atau ▶ untuk memilih tipe antena yang dipakai.
- **Pencarian** : Tekan tombol ▲ atau ▼ untuk memindahkan kursor.
 - Pencarian Otomatis : untuk pencarian saluran secara otomatis.
 - > LCN : Tekan tombol ◀ atau ▶ untuk memilih Nyala/Mati.
 - > Mulai Pencarian : Tekan **OK/ENTER** untuk memulai pencarian otomatis.
 - Pencarian Manual Digital : Tekan tombol **OK/ENTER** untuk masuk ke submenu :
 - > Saluran : untuk memilih nomor saluran.
 - > Mulai Pencarian : Tekan **OK/ENTER** untuk memulai pencarian.
 - Pencarian Manual Analog : Tekan tombol **OK/ENTER** untuk masuk ke submenu :
 - > Saluran : untuk memilih nomor saluran.
 - > Sistem Warna : untuk memilih sistem warna.
 - > Sistem Suara : untuk memilih sistem suara.
 - > Frekuensi : untuk memilih pencarian halus ke frekuensi lebih tinggi atau lebih rendah.
 - > Pencarian Bawah / Atas : Tekan **OK/ENTER** untuk memulai pencarian.
- **Informasi Sinyal** : Untuk masuk dan mengetahui informasi sinyal di terima TV Anda.
- **Subtitle** : Untuk menampilkan terjemahan yang ada.
- **Daftar Saluran** : Tekan tombol **OK/ENTER** untuk masuk ke submenu seperti gambar disamping, Tekan tombol ◀, ▶ atau ▲, ▼ untuk memindahkan kursor, pilih daftar saluran lalu tekan **MENU** pada remote control untuk menampilkan menu edit saluran.

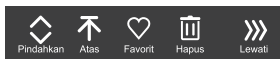

DTV

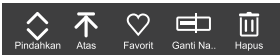

ATV

	Daftar Saluran	Edit	Keluar
Q	001 TVONE	DTV	
⊞ Semua	002 ANTV	DTV	
♥ Favorit	003 Magna Channel	DTV	
DTV	004 BN TV	DTV	
Radio	005 Jawa Pos	DTV	
↳ Enkripsi	006 BBS TV	DTV	
DTV	007 TRANS TV HD	DTV	
Ⓢ Bebas	008 TRANS 7 HD	DTV	
📶 Data	009 SCTV HD	DTV	

- **Pindahkan** : untuk memindahkan saluran pada ATV.
- **Atas** : untuk menempatkan paling atas daftar saluran ATV.
- **Favorit** : untuk menambahkan ke daftar saluran favorit.
- **Hapus** : untuk menghapus saluran.
- **Lewati** : nomor saluran yang sedang tampil akan dilewatkan dan tidak dapat ditemukan pada waktu memilih saluran.

- **EPG** : Tekan tombol **OK/ENTER** untuk masuk dan mengetahui informasi menampilkan jadwal siaran televisi secara realtime untuk beberapa jangka waktu tertentu.

PENGATURAN GAMBAR

MENGATUR GAMBAR

Tekan tombol **MENU** pada remote control, lalu tekan tombol ◀ atau ▶ untuk memilih menu **GAMBAR**, lalu tekan **OK/ENTER** untuk memilih, pengaturan menu muncul di layar seperti di bawah ini, tekan tombol ▲ atau ▼ untuk memindahkan kursor ke menu pilihan.

Tampilan OSD TV Digital

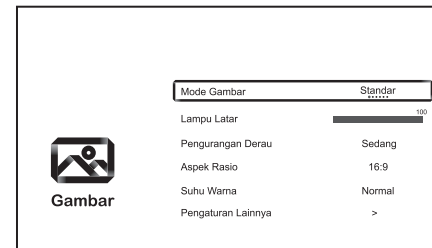

Tampilan OSD TV Analog

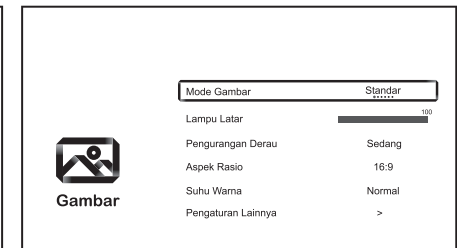

- **Mode Gambar** : Pilih efek gambar yang sesuai dengan tombol ◀ atau ▶.

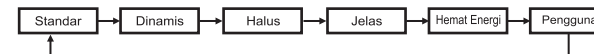

Untuk mengatur Kontras, Kecerahan, Warna, & Ketajaman secara manual pilih Mode Gambar **Pengguna**.

- **Lampu Latar** : Tekan tombol ◀ atau ▶ untuk mengatur lampu latar.

- **Pengurangan Derau** : Pilih Pengurangan Derau yang paling sesuai dengan menekan tombol ◀ atau ▶.

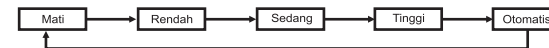

- **Aspek Rasio** : Pilih ukuran gambar yang sesuai dengan menekan tombol ◀ atau ▶.



- **Suhu Warna** : Pilih efek warna yang sesuai dengan menekan tombol ◀ atau ▶.



- **Pengaturan lainnya** : Tekan tombol **OK/ENTER** untuk masuk ke submenu. Pilih DLC dengan tombol ◀ atau ▶ (Nyala/Mati).

Setelah pengaturan tekan tombol **MENU** untuk kembali ke menu awal, atau tekan tombol **EXIT** untuk langsung keluar dari menu.